



# Одноразовая медицинская одежда и белье



2024

ООО «Гекса – нетканые материалы» ведет свою историю с 1998 года.

Российская многопрофильная производственная компания спустя год после создания начала выпускать одноразовую медицинскую одежду и белье под фирменным товарным знаком и к настоящему времени располагает собственным современно оснащённым производством полного цикла: от материалов до готовых изделий. Это и многое другое позволяет компании занимать одну из лидирующих позиций среди отечественных производителей одноразовой медицинской продукции.

Основополагающие принципы работы компании «Гекса – нетканые материалы»: строгий многоуровневый контроль качества и социальная ответственность. Каждое медицинское изделие ТМ «Гекса», будь то обыкновенная маска или многофункциональный комплект белья, используемый при сложнейших операциях, — это самодостаточный, проверенный и надежный спутник медицинского персонала и пациента.

Для более надежной и объективной оценки качества сырья, материалов и готовой продукции компания «Гекса – нетканые материалы» располагает собственной аккредитованной лабораторией.

Одноразовая медицинская одежда и белье ТМ «Гекса» — это:

- современные инновационные материалы собственного производства;
- широкий ассортимент изделий и хирургических комплектов;
- продуманность конструкции;
- высокий уровень исполнения;
- удобство в применении.

Ассортиментный ряд одноразовых медицинских изделий «Гекса» включает в себя более 2000 наименований, и этот список постоянно пополняется.

В 2012 году компания «Гекса – нетканые материалы» разработала и вывела на профессиональный рынок серию инновационных материалов «Tutami».

«Tutami» — это материалы, которые могут быть использованы для производства широкого ассортимента одноразового медицинского белья и одежды и применяться в самых разных медицинских направлениях.

«Tutami» — это равноценная замена зарубежных аналогов по доступной цене, что особенно важно в условиях политики импортозамещения.

Качество хирургических комплектов из материалов «Tutami» подтверждено заключением военных хирургов на базе Медицинского учебно-научного клинического центра им. П. В. Мандрыка МО РФ.

Все изделия ТМ «Гекса» прошли апробацию в ведущих клиниках Российской Федерации, заслуженно получили высокие оценки специалистов и допущены для использования во всех сферах медицины.

Все изделия ТМ «Гекса» прошли государственную регистрацию, подтвержденную Регистрационными Удостоверениями, и разрешены для свободного обращения в ЛПУ.

Производство «Гекса – нетканые материалы» сертифицировано в соответствии с ISO 9001 : 2015 и ГОСТ ISO 13485 - 2017, а изделия ТМ «Гекса» соответствуют ГОСТ EN 13795-2011.

Для распространения одноразовой медицинской одежды и белья ТМ «Гекса» создана собственная сеть Торговых Домов «Гекса» на всей территории Российской Федерации: от Хабаровска до Санкт-Петербурга (19 представительств), а также зарубежные представительства.

## Содержание

### 2 стр. Одноразовые хирургические комплекты и белье

- |  |  |   |
|--|--|---|
| 3 стр. Белье общехирургическое                                   | 23 стр. Белье для урологии и гинекологии               | 41 стр. Стерильное белье для акушерства |
| 14 стр. Белье для сердечно-сосудистой хирургии                   | 27 стр. Белье для операций в травматологии и ортопедии | 54 стр. Простыни для офтальмологии      |
| 19 стр. Белье для торакальной хирургии, операций на шее и голове | 37 стр. Белье для нейрохирургических операций          |   |

### 57 стр. Индивидуальные инструменты и наборы для гинекологии

- |   |  |
|---|--|
| 59 стр. Зеркало гинекологическое одноразовое по Куско | 60 стр. Индивидуальный набор для осмотра НГО-3 |
| 59 стр. Шпатель по Эйру - ложка Фолькмана             | 61 стр. Индивидуальный набор для осмотра НГО-4 |

### 62 стр. Одноразовая медицинская одежда

- |                                       |  |   |
|---------------------------------------|--|---|
| 64 стр. Маски медицинские             | 90 стр. Накидка для пациента   | 96 стр. Трусы процедурные                                       |
| 66 стр. Шапочки                       | 92 стр. Рубашка для рожениц  | 96 стр. Одежда для дополнительной защиты медицинского персонала |
| 74 стр. Халаты                        | 94 стр. Комплект белья для пациенток родильного отделения                      | 97 стр. Трусы одноразовые                                       |
| 81 стр. Бахилы                        | 95 стр. Комплект белья для пациенток гинекологических и послеродовых отделений | 99 стр. Фартук  |
| 83 стр. Комплекты одежды для хирургов |  | 100 стр. Нарукавники  |
| 89 стр. Белье для пациента            |  | 101 стр. Комплект одежды защитный                               |

### 103 стр. Одноразовое медицинское белье

- |  |   |   |
|--|---|---|
| 104 стр. Простыни                        | 107 стр. Салфетки в рулоне с перфорацией    | 109 стр. Наволочки                              |
| 105 стр. Простыни в рулоне с перфорацией | 108 стр. Пеленки гигиенические, впитывающие | 109 стр. Чехол на матрас                        |
| 106 стр. Салфетки                        | 108 стр. Рулон гигиенический                | 109 стр. Чехол на матрас с отрывными простынями |
|  | 109 стр. Постельное белье                   | 110 стр. Комплекты постельного белья            |

### 109 стр. Прочие изделия

### 111 стр. Материалы

- |   |                             |
|---|-----------------------------|
| 111 стр. Комбинированные материалы марки Tutami | 114 стр. Нетканые материалы |
|---|-----------------------------|

## Одноразовые хирургические комплекты и белье



# Белье общехирургическое

Универсальные комплекты белья. Простыни с липким краем позволяют ограничить операционное поле до необходимого размера на любой части тела. Дополнительные простыни для стерильного укрытия мебели в операционной.

«Комплект белья одноразового из нетканого материала для ограничения операционного поля «Гекса»  
ТУ 9398-001-18603495-2010  
РУ № ФСР 2010/09345

# Комплект для ограничения операционного поля КООП-01

Назначение: для малоинвазивных и кратковременных операций.

1

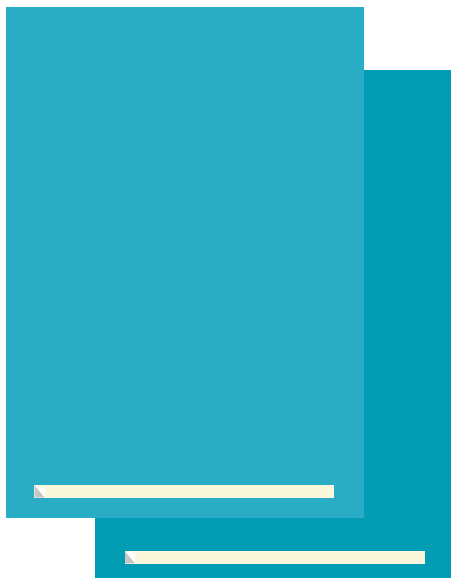

2



Изделие	Размер	Материал	Кол-во
<b>1</b> Простыня на операционный стол с липким краем	200x160 см	Спанбонд пл. 42 г/м <sup>2</sup>	2
<b>2</b> Простыня на операционный стол с липким краем	80x70 см	Спанбонд пл. 42 г/м <sup>2</sup>	2

«Комплект белья одноразового из нетканого материала для ограничения операционного поля «Гекса»  
ТУ 9398-001-18603495-2010  
РУ № ФСР 2010/09345

## Комплект для ограничения операционного поля КООП-01.1

Назначение: для малоинвазивных и кратковременных операций.

1



2



Tutami adsorb Sb II

Изделие	Размер	Материал	Кол-во
<b>1</b> Простыня на операционный стол с липким краем	200x160 см	Комбинированный материал Tutami adsorb Sb II пл. 55 г/м <sup>2</sup>	2
<b>2</b> Простыня на операционный стол с липким краем	80x70 см	Комбинированный материал Tutami adsorb Sb II пл. 55 г/м <sup>2</sup>	2

«Комплект белья одноразового из нетканого материала для ограничения операционного поля «Гекса»  
 ТУ 9398-001-18603495-2010  
 РУ № ФСР 2010/09345

## Комплект белья для ограничения операционного поля **КООП-02**

Назначение: для малоинвазивных и кратковременных операций. Дополнительно – простыня из влагонепроницаемого материала для операционного стола и влагонепроницаемый чехол для инструментального стола (*стола Мейо*).

1

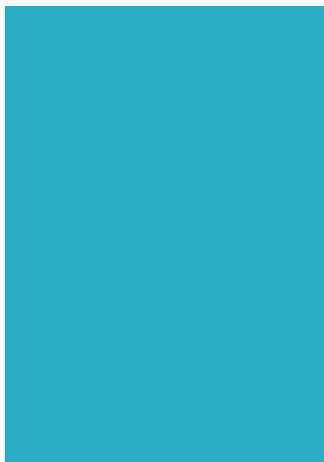

2



3



4



Tutami span L

Изделие	Размер	Материал	Кол-во
<b>1</b> Простыня на операционный стол	200x140 см	Спанбонд ламинированный марки Tutami span L пл. 40 г/м <sup>2</sup>	1
<b>2</b> Чехол на инструментальный стол ( <i>стол Мейо</i> )	140x80 см	Спанбонд ламинированный марки Tutami span L пл. 40 г/м <sup>2</sup>	1
<b>3</b> Простыня на операционный стол с липким краем	200x160 см	Спанбонд пл. 42 г/м <sup>2</sup>	2
<b>4</b> Простыня на операционный стол с липким краем	80x70 см	Спанбонд пл. 42 г/м <sup>2</sup>	2



«Комплект белья одноразового из нетканого материала для ограничения операционного поля «Гекса»  
 ТУ 9398-001-18603495-2010  
 РУ № ФСР 2010/09345

## Комплект белья для ограничения операционного поля **КООП-02.1**

Назначение: для малоинвазивных и кратковременных операций. Дополнительно – простыня из влагонепроницаемого материала для операционного стола и влагонепроницаемый чехол для инструментального стола (*стола Мейо*).

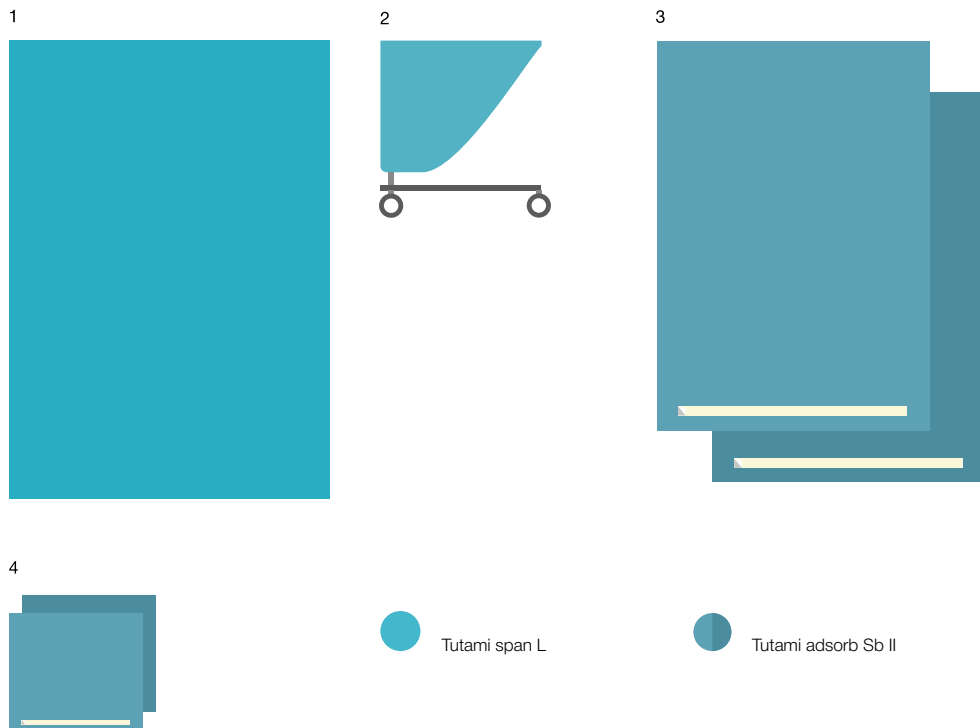

Изделие	Размер	Материал	Кол-во
<b>1</b> Простыня на операционный стол	200x140 см	Спанбонд ламинированный марки Tutami span L пл. 40 г/м <sup>2</sup>	1
<b>2</b> Чехол на инструментальный стол ( <i>стол Мейо</i> )	140x80 см	Спанбонд ламинированный марки Tutami span L пл. 40 г/м <sup>2</sup>	1
<b>3</b> Простыня на операционный стол с липким краем	200x160 см	Комбинированный материал Tutami adsorb Sb II пл. 55 г/м <sup>2</sup>	2
<b>4</b> Простыня на операционный стол с липким краем	80x70 см	Комбинированный материал Tutami adsorb Sb II пл. 55 г/м <sup>2</sup>	2

«Комплект белья и одежды стерильный  
для операционных»  
ТУ 9398-010-18603495-2010  
РУ № ФСР 2011/12250

## Комплект белья для ограничения операционного поля **КБО-01**

Назначение: для длительных операций и операций с большим количеством отделяемых жидкостей. Простыни для ограничения операционного поля из прочного влагонепроницаемого материала с высокой впитывающей способностью.

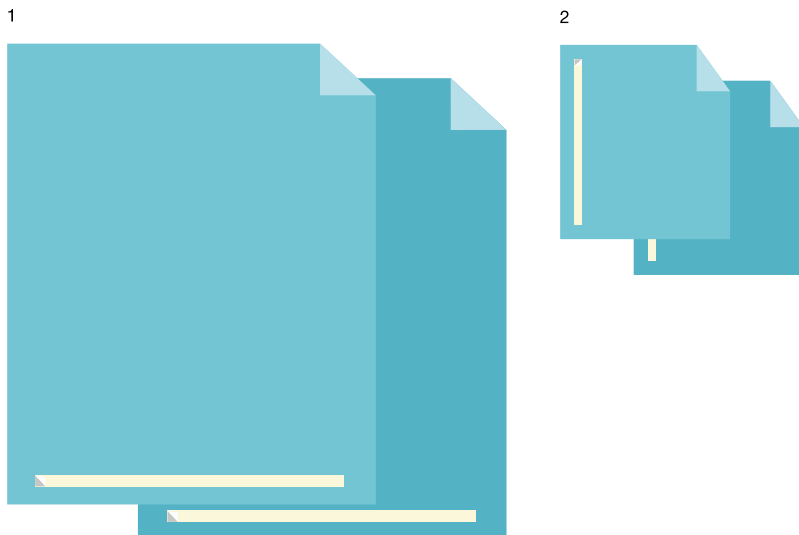

Изделие	Размер	Материал	Кол-во
<b>1</b> Простыня на операционный стол с липким краем	200x160 см	Комбинированный материал Tutami adsorb пл. 90 г/м <sup>2</sup>	2
<b>2</b> Простыня на операционный стол с липким краем	80x70 см	Комбинированный материал Tutami adsorb пл. 75 г/м <sup>2</sup>	2

«Комплект белья и одежды стерильный  
для операционных»  
ТУ 9398-010-18603495-2010  
ПУ № ФСР 2011/12250

## Комплект белья для ограничения операционного поля **КБО-02**

Назначение: для длительных операций и операций с большим количеством отделяемых жидкостей. Простыни для ограничения операционного поля из прочного влагонепроницаемого материала с высокой впитывающей способностью. Дополнительно – простыня из влагонепроницаемого материала для операционного стола и влагонепроницаемый чехол на инструментальный стол (*стол Мейо*).

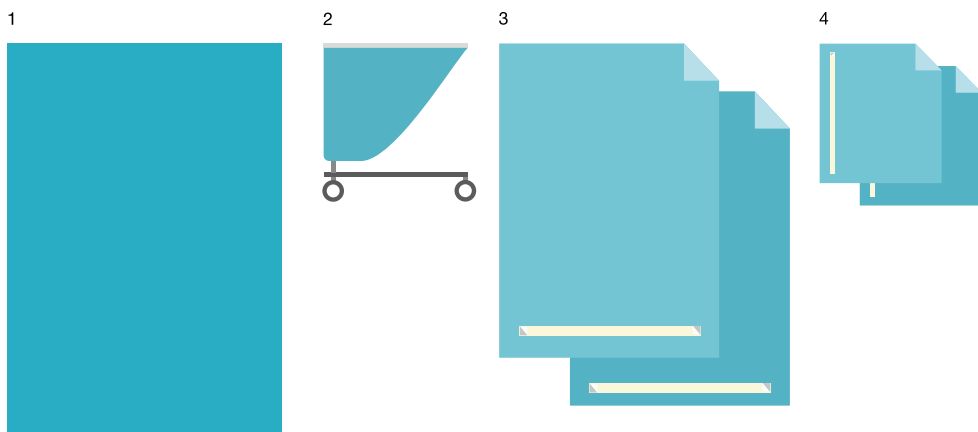

Tutami span L



Tutami adsorb

Изделие	Размер	Материал	Кол-во
<b>1</b> Простыня на операционный стол	240x140 см	Спанбонд ламинированный марки Tutami span L пл. 40 г/м <sup>2</sup>	1
<b>2</b> Чехол на инструментальный стол ( <i>стол Мейо</i> )	140x80 см	Спанбонд ламинированный марки Tutami span L пл. 50 г/м <sup>2</sup> + укрепленная впитывающая рабочая зона из Tutami adsorb S пл. 60 г/м <sup>2</sup>	1
<b>3</b> Простыня на операционный стол с липким краем	200x160 см	Комбинированный материал Tutami adsorb пл. 90 г/м <sup>2</sup>	2
<b>4</b> Простыня на операционный стол с липким краем	80x70 см	Комбинированный материал Tutami adsorb пл. 75 г/м <sup>2</sup>	2

«Комплект белья и одежды стерильный  
для операционных»  
ТУ 9398-010-18603495-2010  
ПУ № ФСР 2011/12250

## Комплект белья для ограничения операционного поля (с держателем для трубок) **КБО-03**

Назначение: для длительных операций на брюшной полости с большим количеством отделяемых жидкостей. Простыни для ограничения операционного поля из прочного влагонепроницаемого материала с высокой впитывающей способностью. Большая простыня для изоляции области головы. Дополнительно – простыня из влагонепроницаемого материала для операционного стола и чехол для инструментального стола (*стола Мейо*).

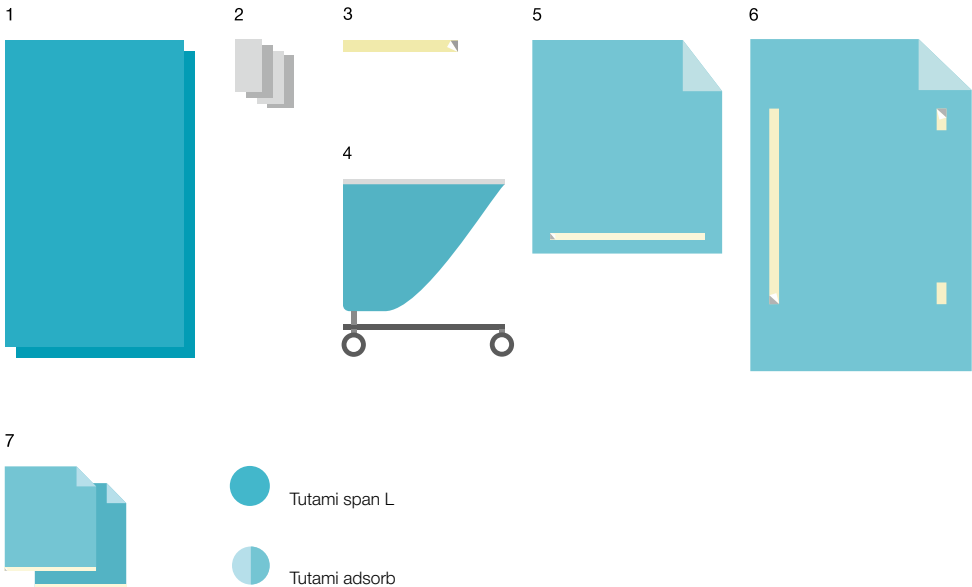



Изделие	Размер	Материал	Кол-во
<b>1</b> Простыня на операционный стол	240x140 см	Спанбонд ламинированный марки Tutami span L пл. 60 г/м <sup>2</sup>	2
<b>2</b> Салфетки	40x20 см	Спанлейс пл. 40 г/м <sup>2</sup>	4
<b>3</b> Держатель для трубок ( <i>липкая лента</i> )	50x5 см	Клеевой слой на нетканой основе, защищенный бумажной полосой	1
<b>4</b> Чехол на инструментальный стол ( <i>стол Мейо</i> )	140x80 см	Спанбонд ламинированный марки Tutami span L пл. 50 г/м <sup>2</sup> + укрепленная впитывающая рабочая зона из Tutami adsorb S пл. 60 г/м <sup>2</sup>	1
<b>5</b> Простыня на операционный стол с липким краем	180x160 см	Комбинированный материал Tutami adsorb пл. 90 г/м <sup>2</sup>	1
<b>6</b> Простыня на операционный стол с липким краем	240x160 см	Комбинированный материал Tutami adsorb пл. 75 г/м <sup>2</sup>	1
<b>7</b> Простыня на операционный стол с липким краем	80x70 см	Комбинированный материал Tutami adsorb пл. 75 г/м <sup>2</sup>	2

«Комплект белья и одежды стерильный  
для операционных»  
ТУ 9398-010-18603495-2010  
ПУ № ФСР 2011/12250

## Комплект белья для ограничения операционного поля **КБО-3.1**

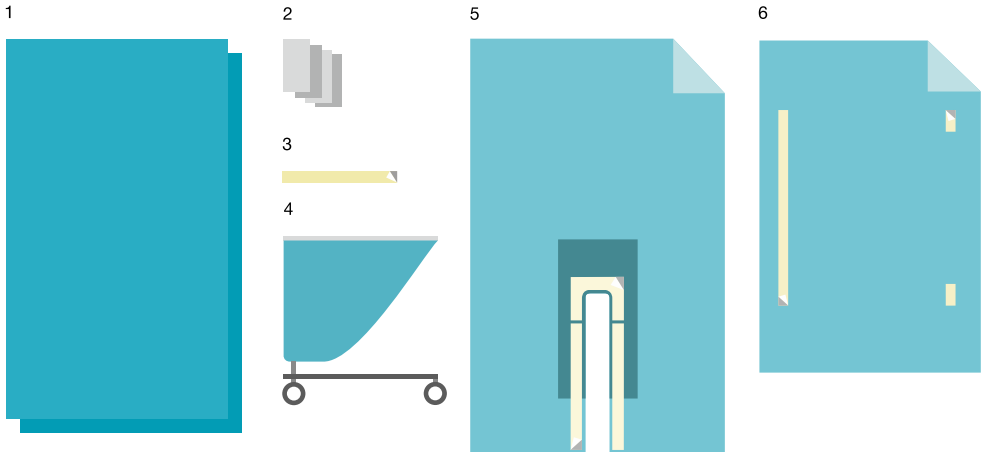
Назначение: для длительных операций и операций с большим количеством отделяемых жидкостей. Простыня для ограничения операционного поля из прочного влагонепроницаемого материала с высокой впитывающей способностью с дополнительной впитывающей зоной вокруг операционного поля. Дополнительно – простыня из влагонепроницаемого материала для операционного стола и влагонепроницаемый чехол для инструментального стола (*стола Мейо*).



 Tutami span L

 Tutami adsorb

Изделие	Размер	Материал	Кол-во
<b>1</b> Простыня хирургическая	240x140 см	Спанбонд ламинированный марки Tutami span L пл. 60 г/м <sup>2</sup>	2
<b>2</b> Салфетки	40x20 см	Спанлейс пл. 40 г/м <sup>2</sup>	4
<b>3</b> Держатель для трубок ( <i>липкая лента</i> )	50x5 см	Клеевой слой на нетканой основе, защищенный бумажной полосой	1
<b>4</b> Чехол на инструментальный стол ( <i>стол Мейо</i> )	140x80 см	Спанбонд ламинированный марки Tutami span L пл. 50 г/м <sup>2</sup> + укрепленная впитывающая рабочая зона из Tutami adsorb S пл. 60 г/м <sup>2</sup>	1
<b>5</b> Простыня для операций с П-образным вырезом, ( <i>вырез 15x100 см с укрепленной впитывающей зоной</i> )	260x230 см	Комбинированный материал Tutami adsorb пл. 90 г/м <sup>2</sup> + впитывающая зона пл. 60 г/м <sup>2</sup>	1
<b>6</b> Простыня на операционный стол с липким краем	240x160 см	Комбинированный материал Tutami adsorb пл. 75 г/м <sup>2</sup>	1

«Комплект белья одноразового из нетканого материала для ограничения операционного поля «Гекса»

ТУ 9398-010-18603495-2010

РУ № ФСР 2010/09345

# Простыня для лапароскопических операций

Назначение: для проведения операций в брюшной полости.

1

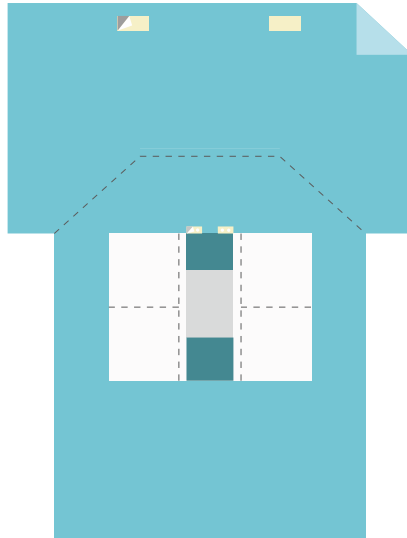

Tutami adsorb

Изделие	Материал	Кол-во
<b>1</b> Простыня для лапароскопических операций (2 двухсекционных кармана; отверстие с хирургической пленкой 34х30 см; вокруг отверстия дополнительная впитывающая зона; встроенные держатели для трубок) – 330х250/190 см	Комбинированный материал Tutami adsorb пл. 75 г/м <sup>2</sup> + впитывающая зона пл. 60 г/м <sup>2</sup>	1

«Комплект белья одноразового из нетканого материала для ограничения операционного поля «Гекса»

ТУ 9398-010-18603495-2010

РУ № ФСР 2010/09345

## Простыня для операций абдоминально-промежностной области

Назначение: простыня с одновременным доступом в области брюшины и промежности.

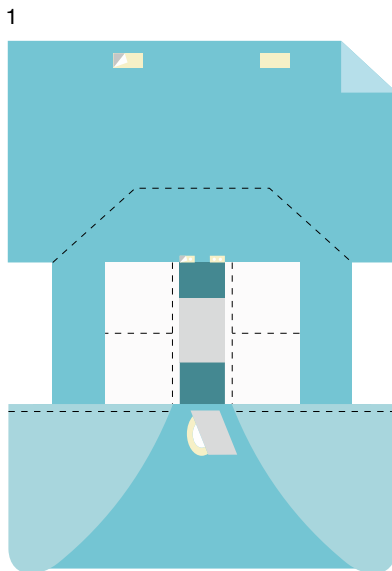

Tutami adsorb

Изделие	Материал	Кол-во
<b>1</b> Простыня для операций абдоминально-промежностной области (2 двухсекционных кармана; отверстие с хирургической пленкой 34x30 см; встроенные держатели для трубок; отверстие в перинеальной зоне 15x10 см с липким краем и фиксирующей «шторкой») 300x250/270 см	Комбинированный материал Tutami adsorb пл. 75 г/м <sup>2</sup> + впитывающая зона пл. 60 г/м <sup>2</sup>	1

# Белье для сердечно- сосудистой хирургии

Специальные простыни для ограничения операционного поля из прочного влагонепроницаемого материала с высокой впитывающей способностью с дополнительной впитывающей зоной вокруг операционного поля.



«Комплект белья и одежды стерильный  
для операционных»  
ТУ 9398-010-18603495-2010  
РУ № ФСР 2011/12250

# Комплект белья и одежды для кардио-хирургических операций АКШ КБО-04

Ссылка на видео



Назначение: для кардио-хирургических операций АКШ.

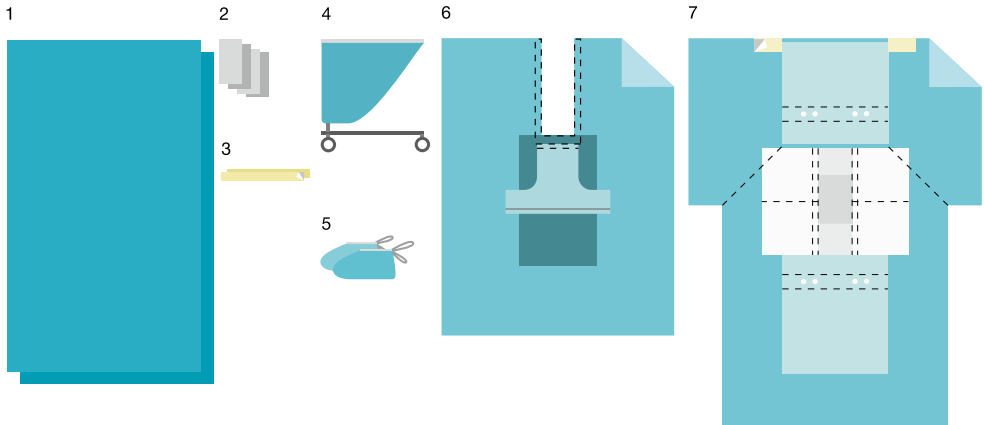

Tutami span L



Tutami adsorb

Изделие	Размер	Материал	Кол-во
<b>1</b> Простыня	240x140 см	Спанбонд ламинированный марки Tutami span L пл. 60 г/м <sup>2</sup>	2
<b>2</b> Салфетки	40x20 см	Спанлейс пл. 40 г/м <sup>2</sup>	4
<b>3</b> Держатель для трубок (липкая лента)	50x5 см	Клеевой слой на нетканой основе, защищенный бумажной полосой	2
<b>4</b> Чехол на инструментальный стол (стол Мейо)	140x80 см	Спанбонд ламинированный марки Tutami span L пл. 60 г/м <sup>2</sup> + укрепленная впитывающая рабочая зона из Tutami adsorb S пл. 60 г/м <sup>2</sup>	1
<b>5</b> Бахилы низкие		Спанбонд ламинированный марки Tutami span L пл. 40 г/м <sup>2</sup>	1 пара
<b>6</b> Простыня для кардиоваскулярных операций с перинеальным покрытием (вырез 20x100 см), укрепленная впитывающая зона	230x180 см	Комбинированный материал Tutami adsorb пл. 75 г/м <sup>2</sup> + укрепленная впитывающая зона пл. 60 г/м <sup>2</sup>	1
<b>7</b> Простыня для кардиоваскулярных операций с карманом (отверстие 40x30 см с хирургической пленкой)	330x250/190 см	Комбинированный материал Tutami adsorb пл. 90 г/м <sup>2</sup>	1

# Комплект белья для ангиографии КБО-06

«Комплект белья и одежды стерильный  
для операционных»  
ТУ 9398-010-18603495-2010  
ПУ № ФСР 2011/12250

Ссылка на видео



Назначение: для ангиографии.

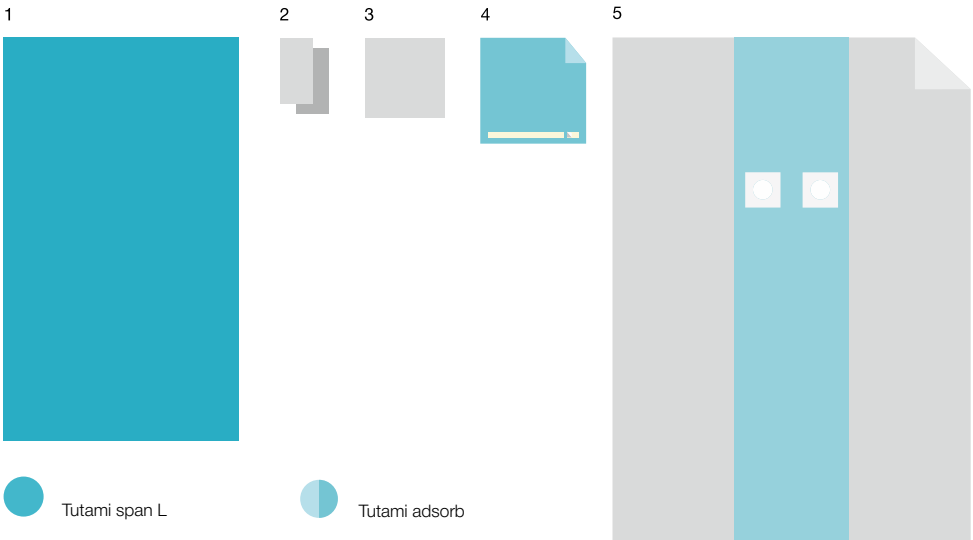

Изделие	Размер	Материал	Кол-во
<b>1</b> Простыня на операционный стол	240x140 см	Спанбонд ламинированный марки Tutami span L пл. 60 г/м <sup>2</sup>	1
<b>2</b> Салфетка	40x20 см	Спанлейс пл. 40 г/м <sup>2</sup>	2
<b>3</b> Салфетка	40x40 см	Спанлейс пл. 40 г/м <sup>2</sup>	1
<b>4</b> Простыня на операционный стол с липким краем	50x50 см	Комбинированный материал Tutami adsorb пл. 75 г/м <sup>2</sup>	1
<b>5</b> Простыня для ангиографических операций (прозрачные боковые зоны; два отверстия D - 10 см с хирургической пленкой)	330x235 см	Комбинированный материал Tutami adsorb пл. 75 г/м <sup>2</sup> + прозрачные зоны 50 мкм	1

«Комплект белья и одежды стерильный  
для операционных»  
ТУ 9398-010-18603495-2010  
РУ № ФСР 2011/12250

## Комплект белья для ангиографии КБО-6.1

Ссылка на видео



Назначение: для ангиографии.

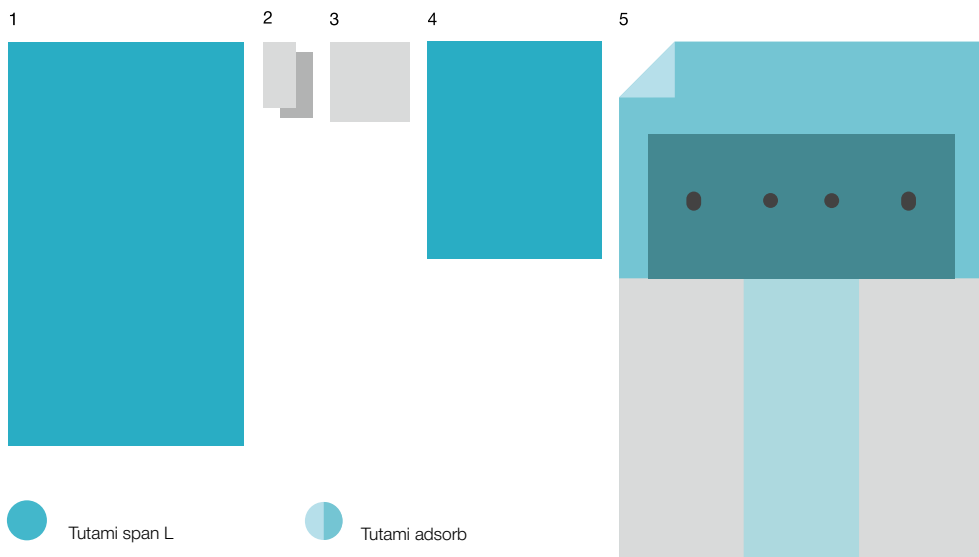

 Tutami span L

 Tutami adsorb

Изделие	Размер	Материал	Кол-во
<b>1</b> Простыня хирургическая	240x140 см	Спанбонд ламинированный марки Tutami span L пл. 60 г/м <sup>2</sup>	1
<b>2</b> Салфетка	40x20 см	Спанлейс пл. 40 г/м <sup>2</sup>	2
<b>3</b> Салфетка	40x40 см	Спанлейс пл. 40 г/м <sup>2</sup>	1
<b>4</b> Простыня хирургическая	120x100 см	Спанбонд ламинированный марки Tutami span L пл. 60 г/м <sup>2</sup>	1
<b>5</b> Простыня для ангиографических операций (прозрачные боковые зоны; отверстия с липким краем: 2 круглых отверстия D - 10 см и 2 овальных 5x7 см на лучезащитную область; дополнительная впитывающая зона)	330x235 см	Комбинированный материал Tutami adsorb пл. 75 г/м <sup>2</sup> + прозрачные зоны 50 мкм + впитывающая зона пл. 60 г/м <sup>2</sup>	1

Комплект белья одноразового из нетканого материала для ограничения операционного поля «Гекса»

ТУ 9398-001-18603495-2010  
ПУ № ФСР 2010/09345

## Чехлы для аппаратуры

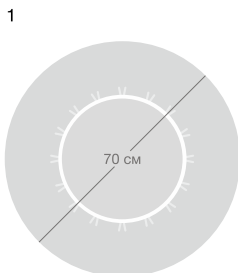

Изделие	Размер	Материал
<b>1</b> Чехол для аппаратуры (на ЭОП) (собиран по краю на резинку)	D – 70 см	Прозрачная пленка 50 мкм
<b>2</b> Чехол для аппаратуры (на РИ – защитную шторку)	100x80 см	Прозрачная пленка 50 мкм

# Белье для торакальной хирургии, операций на шее и голове

# Комплект белья для торакальных операций КБО-09

«Комплект белья и одежды стерильный для операционных»  
ТУ 9398-010-18603495-2010  
РУ № ФСР 2011/12250

Ссылка на видео



Назначение: для торакальных операций.

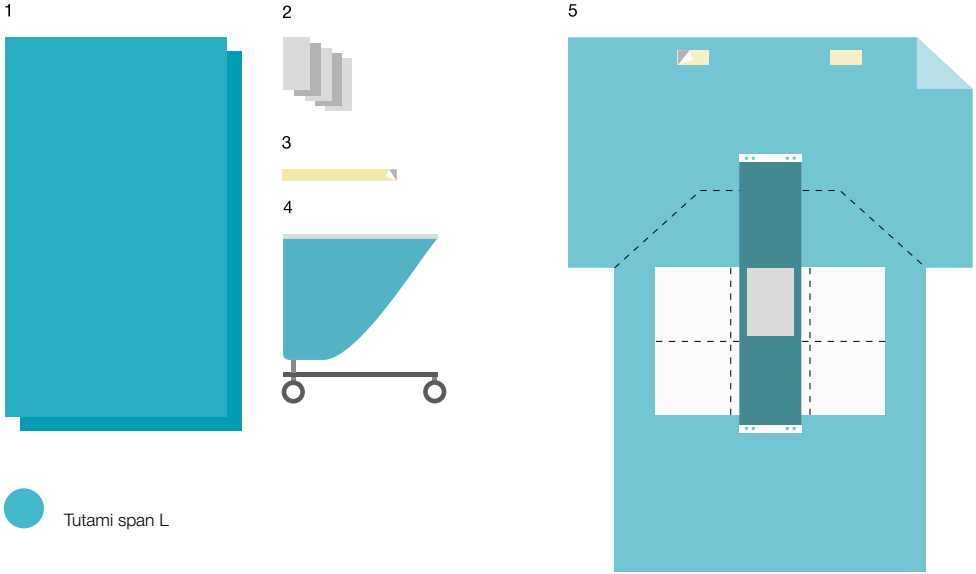

 Tutami span L

 Tutami adsorb

Изделие	Размер	Материал	Кол-во
<b>1</b> Простыня	240x140 см	Спанбонд ламинированный марки Tutami span L пл. 60 г/м <sup>2</sup>	2
<b>2</b> Салфетки	40x20 см	Спанлейс пл. 40 г/м <sup>2</sup>	5
<b>3</b> Держатель для трубок (липкая лента)	50x5 см	Клеевой слой на нетканой основе, защищенный бумажной полосой	6
<b>4</b> Чехол на инструментальный стол (стол Мейо)	140x80 см	Спанбонд ламинированный марки Tutami span L пл. 50 г/м <sup>2</sup> + укрепленная впитывающая рабочая зона из Tutami adsorb S пл. 60 г/м <sup>2</sup>	1
<b>5</b> Простыня на операционный стол (с карманами, отверстие с хирургической пленкой 40x30 см, вокруг отверстия дополнительная впитывающая зона и встроенные держатели для трубок)	330x250/190 см	Комбинированный материал Tutami adsorb пл. 75 г/м <sup>2</sup> + впитывающая зона пл. 60 г/м <sup>2</sup>	1

«Комплект белья одноразового из нетканого материала для ограничения операционного поля «Гекса»  
 ТУ 9398-001-18603495-2010  
 РУ № ФСР 2010/09345

## Простыня на операционный стол для торакальных операций

Назначение: для торакальных операций.

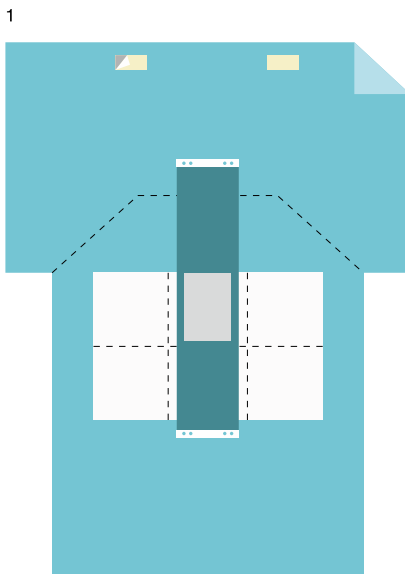

Изделие	Размер	Материал	Кол-во
<b>1</b> Простыня на операционный стол (карманы; отверстие с хирургической пленкой 40х30 см; дополнительная впитывающая зона из Tutami adsorb S вокруг отверстия; встроенные держатели для трубок)	330х250/190 см	Комбинированный материал Tutami adsorb пл. 75 г/м <sup>2</sup> + впитывающая зона пл. 60 г/м <sup>2</sup>	1

«Комплект белья и одежды стерильный  
для операционных»  
ТУ 9398-010-18603495-2010  
РУ № ФСР 2011/12250

# Комплект белья для операций на шее и голове КБО-10

Ссылка на видео



Назначение: для операций на шее и голове.

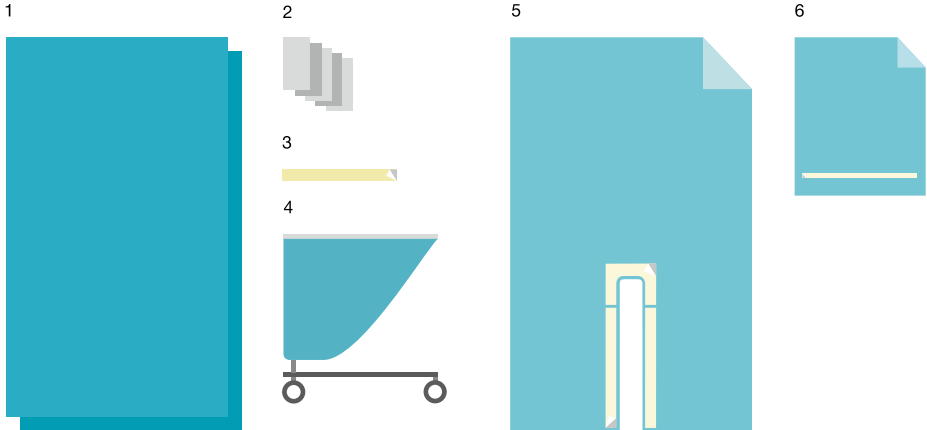

 Tutami span L

 Tutami adsorb

Изделие	Размер	Материал	Кол-во
<b>1</b> Простыня	240x140 см	Спанбонд ламинированный марки Tutami span L пл. 60 г/м <sup>2</sup>	2
<b>2</b> Салфетки	40x20 см	Спанлейс пл. 40 г/м <sup>2</sup>	5
<b>3</b> Держатель для трубок (липкая лента)	50x5 см	Клеевой слой на нетканой основе, защищенный бумажной полосой	1
<b>4</b> Чехол на инструментальный стол (стол Мейо)	140x80 см	Спанбонд ламинированный марки Tutami span L пл. 50 г/м <sup>2</sup> + укрепленная впитывающая рабочая зона из Tutami adsorb S пл. 60 г/м <sup>2</sup>	1
<b>5</b> Простыня для операций с П-образным вырезом (вырез с липким краем 15x80 см)	260x160 см	Комбинированный материал Tutami adsorb пл. 75 г/м <sup>2</sup>	1
<b>6</b> Простыня на операционный стол с липким краем	90x75 см	Комбинированный материал Tutami adsorb пл. 75 г/м <sup>2</sup>	1





# Белье для урологии и гинекологии

«Комплект белья и одежды стерильный  
для операционных»  
ТУ 9398-010-18603495-2010  
РУ № ФСР 2011/12250

## Комплект уро-гинекологический КБО-05

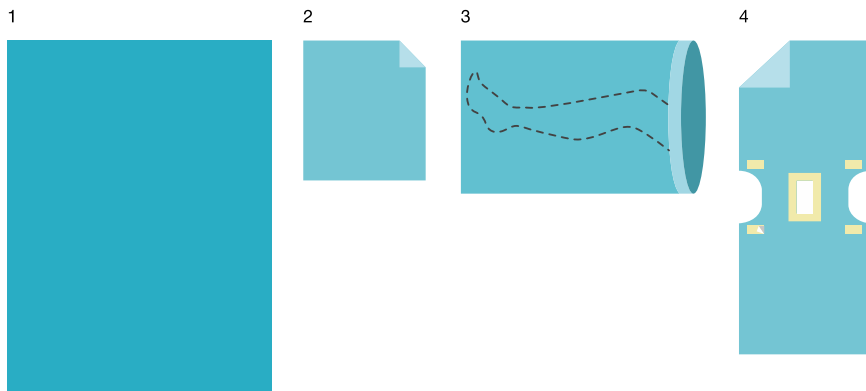
Назначение: для кратковременных операций при положении больного на кресле.



 Tutami span L

 Tutami adsorb

Изделие	Размер	Материал	Кол-во
<b>1</b> Простыня	200x150 см	Спанбонд ламинированный марки Tutami span L пл. 60 г/м <sup>2</sup>	1
<b>2</b> Салфетка	80x70 см	Комбинированный материал Tutami adsorb пл. 75 г/м <sup>2</sup>	1
<b>3</b> Мешок для ног (с лентой клеящейся)	120x75 см	Спанбонд ламинированный марки Tutami span L пл. 60 г/м <sup>2</sup>	1 пара
<b>4</b> Простыня для трансвагинальных вмешательств (отверстие с липким краем 20x7 см)	180x75 см	Комбинированный материал Tutami adsorb пл. 75 г/м <sup>2</sup>	1

«Комплект белья одноразового из нетканого материала для ограничения операционного поля «Гекса»  
 ТУ 9398-001-18603495-2010  
 РУ № ФСР 2010/09345

## Простыни для операций в перинеальной области

Назначение: для операций при положении больного на кресле. Конструкция простыней со встроенным укрытием ног.

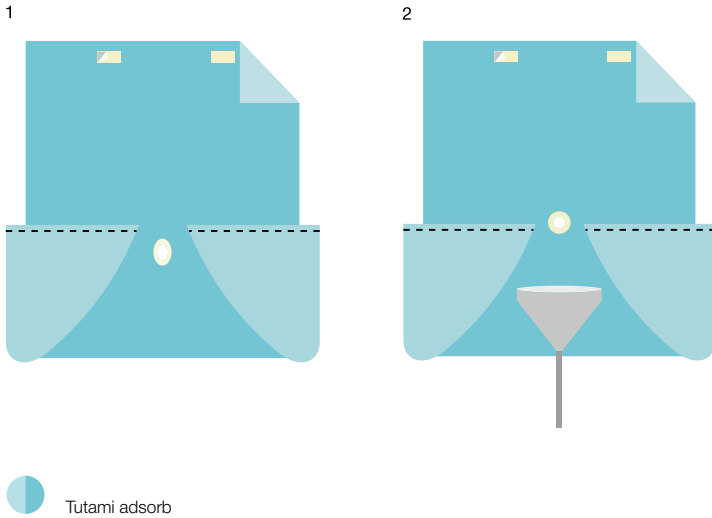

Изделие	Размер	Материал
<b>1</b> Простыня для трансвагинальных вмешательств (отверстие с липким краем 9x13 см; фиксаторы на дугу)	280x160/270 см	Комбинированный материал Tutami adsorb пл. 75 г/м <sup>2</sup>
<b>2</b> Простыня для урологических операций с мешком для сбора жидкости (для ТУР) (мешок для сбора жидкости с фильтром и отводом; отверстие с липким краем D - 10 см; фиксаторы на дугу)	280x160/270 см	Комбинированный материал Tutami adsorb пл. 75 г/м <sup>2</sup>

## Простыни для операций в промежностной области

«Комплект белья одноразового из нетканого материала для ограничения операционного поля «Текса»

ТУ 9398-001-18603495-2010

РУ № ФСР 2010/09345

Назначение: для операций при положении больного на кресле. Конструкция простыней со встроенным укрытием ног.

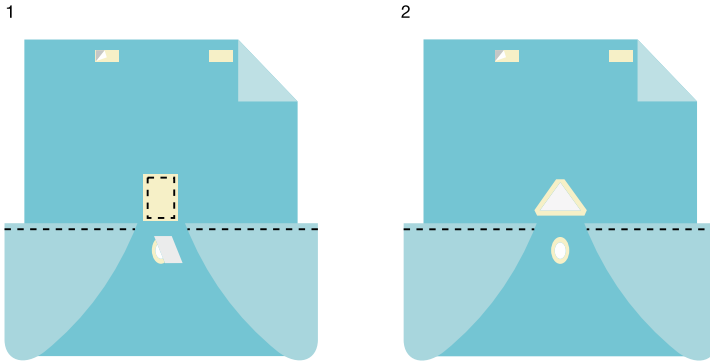

Tutami adsorb

Изделие	Размер	Материал
<b>1</b> Простыня для операций абдоминально-промежностной области, №1 (гинекологическая), абдоминальное отверстие 25х30 см с инцизионной пленкой, перинеальное отверстие 9х13 см с липким краем и «шторкой»	280х160/270 см	Комбинированный материал Tutami adsorb пл. 75 г/м <sup>2</sup>
<b>2</b> Простыня для операций абдоминально-промежностной области, №2 (гинекологическая), треугольное абдоминальное отверстие с липким краем 23х23х25 см, перинеальное отверстие с липким краем 9х13 см)	280х160/270 см	Комбинированный материал Tutami adsorb пл. 75 г/м <sup>2</sup>

# Белье для операций в травматологии и ортопедии

«Комплект белья и одежды стерильный  
для операционных»  
ТУ 9398-010-18603495-2010  
ПУ № ФСР 2011/12250

## Комплект для операций в области бедра и конечностей КБО-07

Назначение: для операций в области бедра и конечностей.

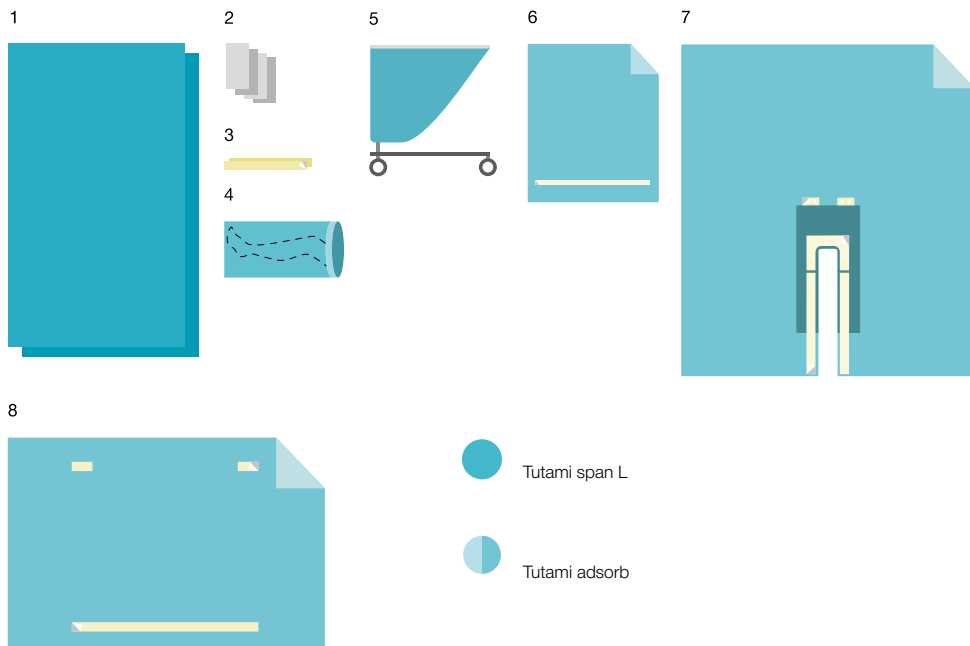

Изделие	Размер	Материал	Кол-во
<b>1</b> Простыня хирургическая	240x140 см	Спанбонд ламинированный марки Tutami span L пл. 60 г/м <sup>2</sup>	2
<b>2</b> Салфетка	40x20 см	Спанлейс пл. 40 г/м <sup>2</sup>	4
<b>3</b> Держатель для трубок (липкая лента)	50x5 см	Клеевой слой на нетканой основе, защищенный бумажной полосой	2
<b>4</b> Мешок для ног (с лентой клеящейся)	110x40 см	Спанбонд ламинированный марки Tutami span L пл. 50 г/м <sup>2</sup>	1
<b>5</b> Чехол на инструментальный стол (стол Мейо)	140x80 см	Спанбонд ламинированный марки Tutami span L пл. 50 г/м <sup>2</sup> + укрепленная впитывающая рабочая зона из Tutami adsorb S пл. 60 г/м <sup>2</sup>	1
<b>6</b> Простыня на операционный стол с липким краем	90x75 см	Комбинированный материал Tutami adsorb пл. 75 г/м <sup>2</sup>	1
<b>7</b> Простыня для операций с П-образным вырезом (вырез 15x100 см, с укрепленной впитывающей зоной и встроенными держателями для трубок)	260x230 см	Комбинированный материал Tutami adsorb пл. 90 г/м <sup>2</sup> + впитывающая зона пл. 60 г/м <sup>2</sup>	1
<b>8</b> Простыня на операционный стол с липким краем	240x160 см	Комбинированный материал Tutami adsorb пл. 75 г/м <sup>2</sup>	1

«Комплект белья и одежды стерильный  
для операционных»  
ТУ 9398-010-18603495-2010  
РУ № ФСР 2011/12250

## Комплект для операций в области бедра и конечностей КБО-7.0

Назначение: для операций в области бедра и конечностей.

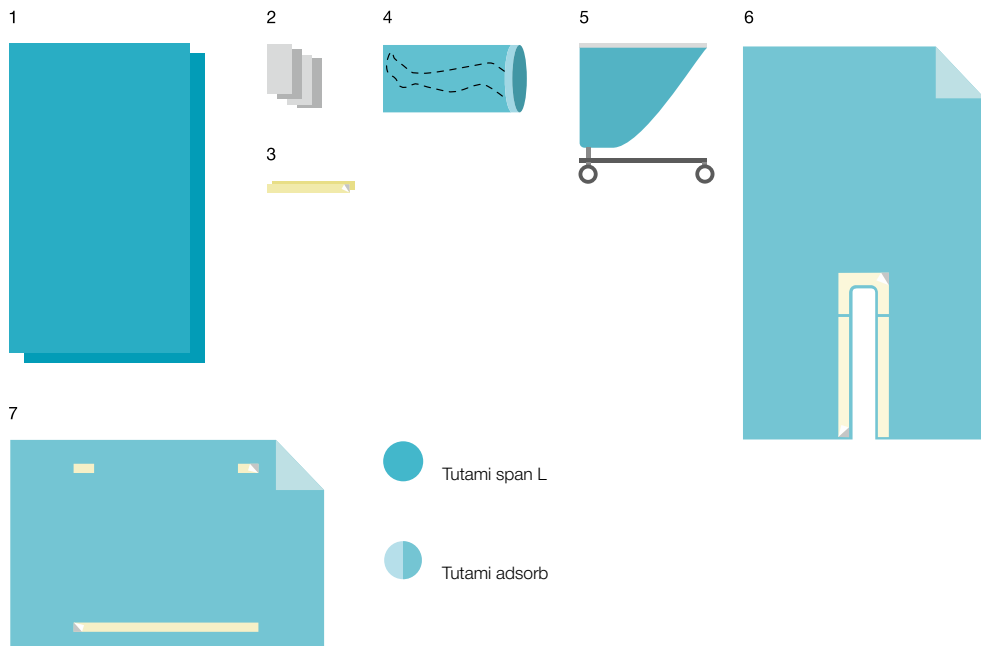

Изделие	Размер	Материал	Кол-во
<b>1</b> Простыня хирургическая	240x140 см	Спанбонд ламинированный марки Tutami span L пл. 60 г/м <sup>2</sup>	2
<b>2</b> Салфетка	40x20 см	Спанлейс пл. 40 г/м <sup>2</sup>	4
<b>3</b> Держатель для трубок (липкая лента)	50x5 см	Клеевой слой на нетканой основе, защищенный бумажной полосой	2
<b>4</b> Мешок для ног (с лентой клеящейся)	110x40 см	Спанбонд ламинированный марки Tutami span L пл. 50 г/м <sup>2</sup>	1
<b>5</b> Чехол на инструментальный стол (стол Мейо)	140x80 см	Спанбонд ламинированный марки Tutami span L пл. 50 г/м <sup>2</sup> + укрепленная впитывающая рабочая зона из Tutami adsorb S пл. 60 г/м <sup>2</sup>	1
<b>6</b> Простыня для операций с П-образным вырезом (вырез 15x100 см)	260x160 см	Комбинированный материал Tutami adsorb пл. 75 г/м <sup>2</sup>	1
<b>7</b> Простыня на операционный стол с липким краем	240x160 см	Комбинированный материал Tutami adsorb пл. 75 г/м <sup>2</sup>	1

«Комплект белья и одежды стерильный  
для операционных»  
ТУ 9398-010-18603495-2010  
ПУ № ФСР 2011/12250

# Комплект для хирургических вмешательств на конечностях КБО-7.1

Ссылка на видео



Назначение: для хирургических вмешательств на конечности.

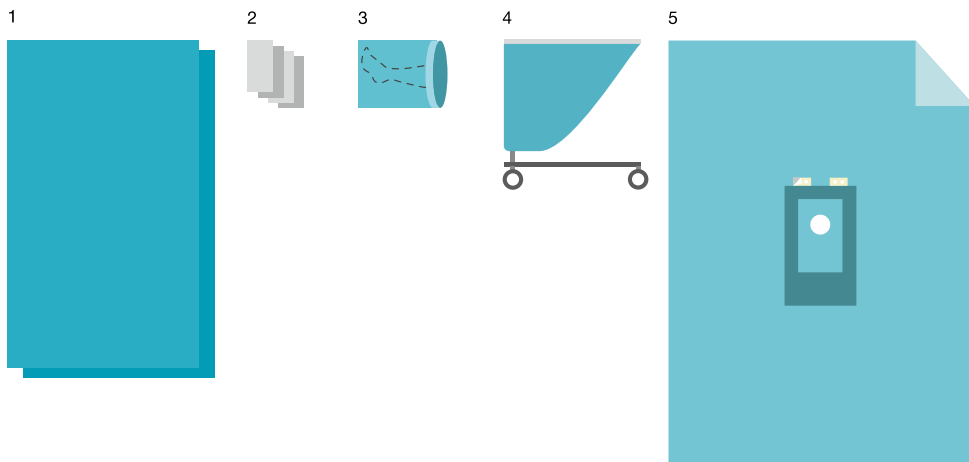

 Tutami span L

 Tutami adsorb

Изделие	Размер	Материал	Кол-во
<b>1</b> Простыня	240x140 см	Спанбонд ламинированный марки Tutami span L пл. 60 г/м <sup>2</sup>	2
<b>2</b> Салфетка	40x20 см	Спанлейс пл. 40 г/м <sup>2</sup>	4
<b>3</b> Мешок для ног (с лентой клеящейся)	55x40 см	Спанбонд ламинированный марки Tutami span L пл. 50 г/м <sup>2</sup>	1
<b>4</b> Чехол на инструментальный стол (стол Мейо)	140x80 см	Спанбонд ламинированный марки Tutami span L пл. 50 г/м <sup>2</sup> + укрепленная впитывающая рабочая зона из Tutami adsorb S пл. 60 г/м <sup>2</sup>	1
<b>5</b> Простыня для операций на конечностях (имеется эластичная манжета D - 8 см; укрепленная впитывающая зона; встроенные держатели для трубок)	320x230 см	Комбинированный материал Tutami adsorb пл. 90 г/м <sup>2</sup> + впитывающая зона пл. 60 г/м <sup>2</sup>	1





«Комплект белья и одежды стерильный  
для операционных»  
ТУ 9398-010-18603495-2010  
РУ № ФСР 2011/12250

## Комплект для хирургических вмешательств на конечностях КБО-7.1.1

Назначение: для хирургических вмешательств на конечности.

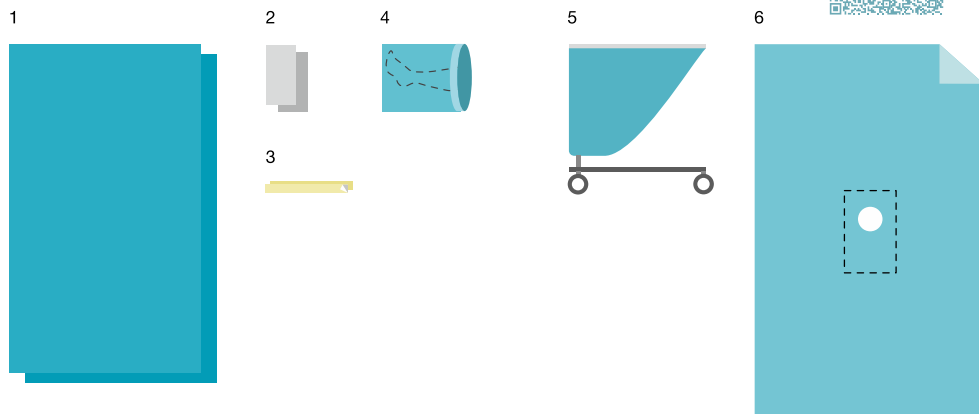
Ссылка на видео



 Tutami span L

 Tutami adsorb

Изделие	Размер	Материал	Кол-во
<b>1</b> Простыня	240x140 см	Спанбонд ламинированный марки Tutami span L пл. 60 г/м <sup>2</sup>	2
<b>2</b> Салфетка	40x20 см	Спанлейс пл. 40 г/м <sup>2</sup>	2
<b>3</b> Держатель для трубок (липкая лента)	5x50 см	Клеевой слой на нетканой основе, защищенный бумажной полосой	2
<b>4</b> Мешок для ног (с лентой клеящейся)	55x40 см	Спанбонд ламинированный марки Tutami span L пл. 50 г/м <sup>2</sup>	1
<b>5</b> Чехол на инструментальный стол (стол Мейо)	140x80 см	Спанбонд ламинированный марки Tutami span L пл. 50 г/м <sup>2</sup> + укрепленная впитывающая рабочая зона из Tutami adsorb S пл. 60 г/м <sup>2</sup>	1
<b>6</b> Простыня для операций на конечностях (с эластичной манжетой D - 8 см)	260x160 см	Комбинированный материал Tutami adsorb пл. 90 г/м <sup>2</sup>	1

«Комплект белья и одежды стерильный  
для операционных»  
ТУ 9398-010-18603495-2010  
РУ № ФСР 2011/12250

## Комплект для артроскопии коленного сустава КБО-7.2

Ссылка на видео



Назначение: для артроскопии коленного сустава.

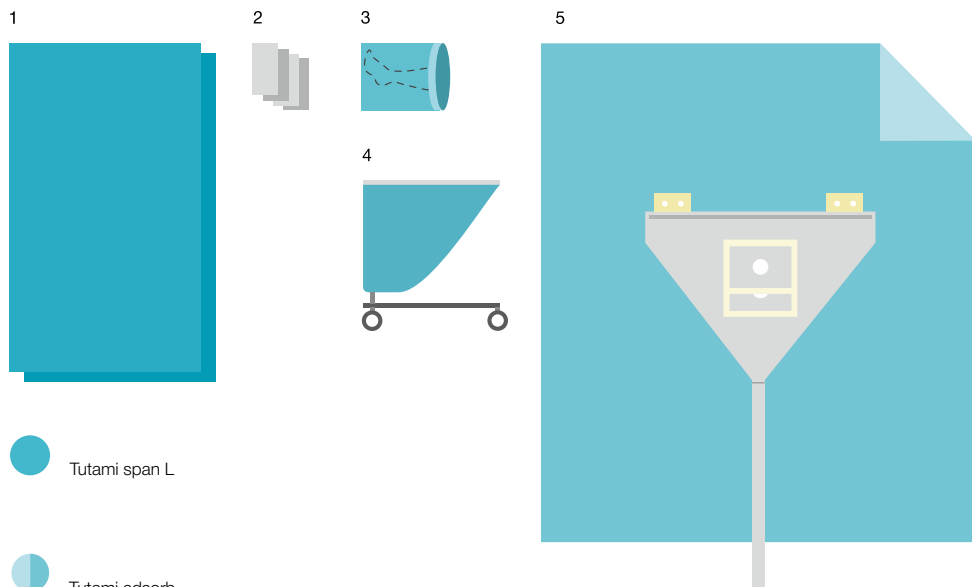

 Tutami span L

 Tutami adsorb

Изделие	Размер	Материал	Кол-во
<b>1</b> Простыня	240x140 см	Спанбонд ламинированный марки Tutami span L пл. 60 г/м <sup>2</sup>	2
<b>2</b> Салфетка	40x20 см	Спанлейс пл. 40 г/м <sup>2</sup>	4
<b>3</b> Мешок для ног (с лентой клеящейся)	55x40 см	Спанбонд ламинированный марки Tutami span L пл. 50 г/м <sup>2</sup>	1
<b>4</b> Чехол на инструментальный стол (стол Мейо)	140x80 см	Спанбонд ламинированный марки Tutami span L пл. 50 г/м <sup>2</sup> + укрепленная впитывающая рабочая зона из Tutami adsorb S пл. 60 г/м <sup>2</sup>	1
<b>5</b> Простыня для артроскопических операций (две эластичных манжеты D - 8 и D - 6 см; карман для сбора и отвода жидкости)	320x230 см	Комбинированный материал Tutami adsorb пл. 90 г/м <sup>2</sup>	1

«Комплект белья и одежды стерильный  
для операционных»  
ТУ 9398-010-18603495-2010  
РУ № ФСР 2011/12250

## Комплект для операций на плечевом суставе КБО-7.3

Ссылка на видео



Назначение: для хирургических вмешательств в области плечевого сустава.

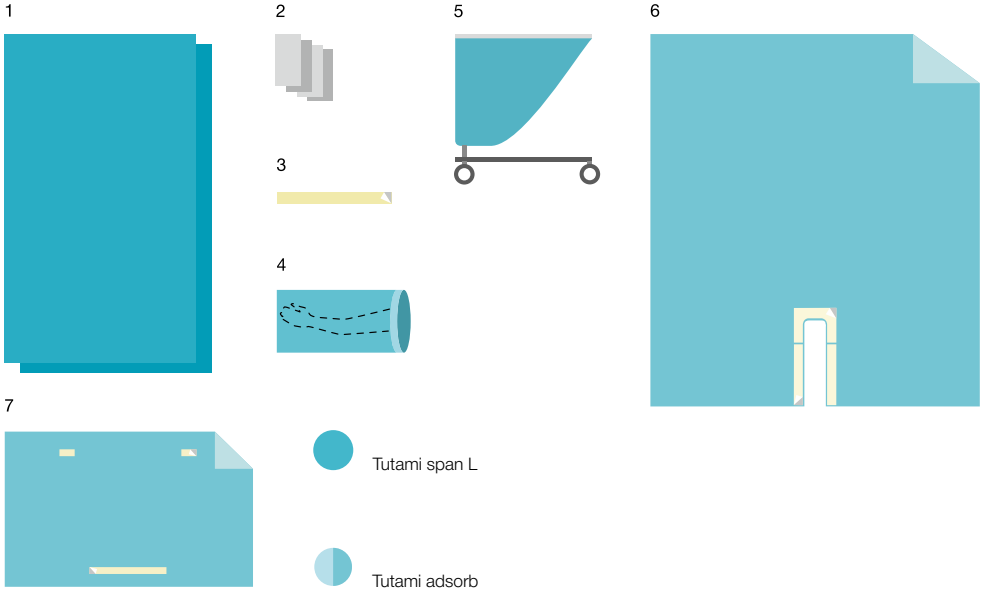

Изделие	Размер	Материал	Кол-во
<b>1</b> Простыня хирургическая	240x140 см	Спанбонд ламинированный марки Tutami span L пл. 60 г/м <sup>2</sup>	2
<b>2</b> Салфетка	40x20 см	Спанлейс пл. 40 г/м <sup>2</sup>	4
<b>3</b> Держатель для трубок (липкая лента)	50x5 см	Клеевой слой на нетканой основе, защищенный бумажной полосой	1
<b>4</b> Нарукавники	80x20 см	Спанбонд ламинированный марки Tutami span L пл. 50 г/м <sup>2</sup>	1
<b>5</b> Чехол на инструментальный стол (стол Мейо)	140x80 см	Спанбонд ламинированный марки Tutami span L пл. 50 г/м <sup>2</sup> + укрепленная впитывающая рабочая зона из Tutami adsorb S пл. 60 г/м <sup>2</sup>	1
<b>6</b> Простыня для операций с П-образным вырезом (вырез 15x60 см)	260x160 см	Комбинированный материал Tutami adsorb пл. 75 г/м <sup>2</sup>	1
<b>7</b> Простыня на операционный стол с липким краем	160x100 см	Комбинированный материал Tutami adsorb пл. 75 г/м <sup>2</sup>	1

## Комплект для артроскопии плечевого сустава КБО-7.3.1

«Комплект белья и одежды стерильный  
для операционных»  
ТУ 9398-010-18603495-2010  
ПУ № ФСР 2011/12250

Назначение: для операций при положении больного с отведенной  
верхней конечностью под углом.

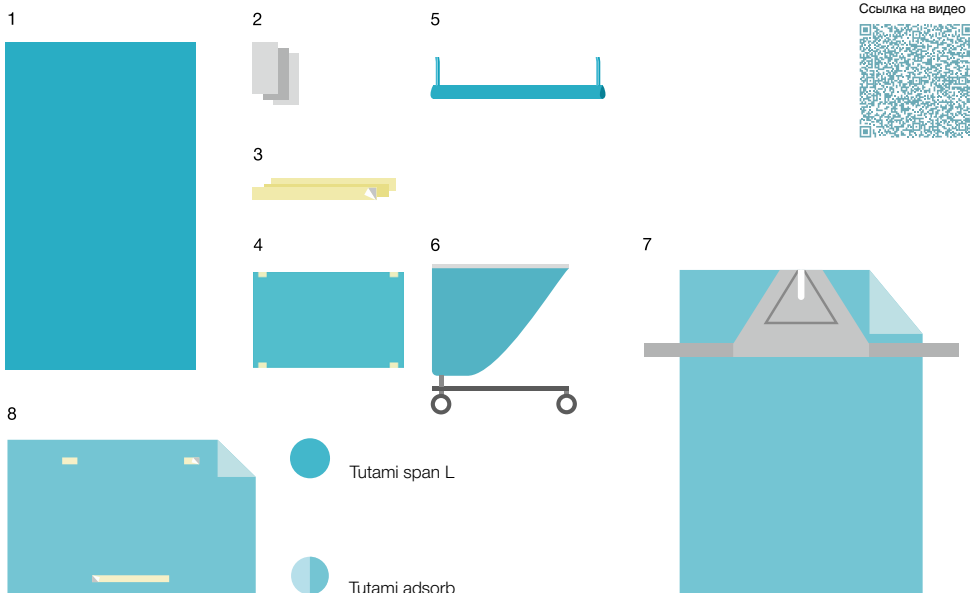

Изделие	Размер	Материал	Кол-во
<b>1</b> Простыня хирургическая	240x140 см	Спанбонд ламинированный марки Tutami span L пл. 60 г/м <sup>2</sup>	1
<b>2</b> Салфетка	40x20 см	Спанлейс пл. 40 г/м <sup>2</sup>	3
<b>3</b> Держатель для трубок (липкая лента)	50x5 см	Клеевой слой на нетканой основе, защищенный бумажной полосой	3
<b>4</b> Салфетка (с липким фиксатором)	80x70 см	Спанбонд ламинированный марки Tutami span L пл. 40 г/м <sup>2</sup>	1
<b>5</b> Чехол для шнура и трубок	200x13 см	Спанбонд ламинированный марки Tutami span L пл. 40 г/м <sup>2</sup>	1
<b>6</b> Чехол на инструментальный стол (стол Мейю)	140x80 см	Спанбонд ламинированный марки Tutami span L пл. 50 г/м <sup>2</sup> + укрепленная впитывающая рабочая зона из Tutami adsorb S пл. 60 г/м <sup>2</sup>	1
<b>7</b> Простыня для операций на конечностях (эластичная вставка с П-образным вырезом 21x7 см; карман для сбора жидкости с отводами)	240x180 см	Комбинированный материал Tutami adsorb пл. 75 г/м <sup>2</sup>	1
<b>8</b> Простыня на операционный стол с липким краем	160x100 см	Комбинированный материал Tutami adsorb пл. 75 г/м <sup>2</sup>	1

«Комплект белья и одежды стерильный  
для операционных»  
ТУ 9398-010-18603495-2010  
РУ № ФСР 2011/12250

## Комплект для хирургических вмешательств на конечностях (кость / стопа) **КБО-7.4**

Ссылка на видео



Назначение: для хирургических вмешательств на конечности (кость / стопа).

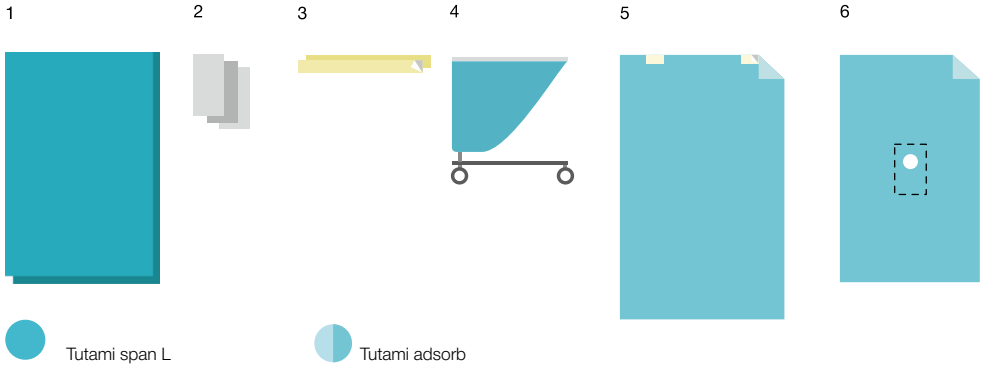

Tutami span L



Tutami adsorb

Изделие	Размер	Материал	Кол-во
<b>1</b> Простыня хирургическая	240x140 см	Спанбонд ламинированный марки Tutami span L пл. 60 г/м <sup>2</sup>	2
<b>2</b> Салфетка	40x20 см	Спанлейс пл. 40 г/м <sup>2</sup>	3
<b>3</b> Держатель для трубок (липкая лента)	50x5 см	Клеевой слой на нетканой основе, защищенный бумажной полосой	2
<b>4</b> Чехол на инструментальный стол (стол Мейо)	140x80 см	Спанбонд ламинированный марки Tutami span L пл. 50 г/м <sup>2</sup> с укрепленной впитывающей зоной из Tutami adsorb S пл. 60 г/м <sup>2</sup>	1
<b>5</b> Простыня на операционный стол с липким краем	260x160 см	Комбинированный материал Tutami adsorb пл. 75 г/м <sup>2</sup>	1
<b>6</b> Простыня для операций на конечностях (с эластичной манжетой D - 4 см)	180x160 см	Комбинированный материал Tutami adsorb пл. 75 г/м <sup>2</sup>	1

«Комплект белья одноразового из нетканого материала для ограничения операционного поля «Гекса»  
ТУ 9398-001-18603495-2010  
РУ № ФСР 2010/09345

## Простыня для артроскопических операций (для коленного сустава)

Назначение: для артроскопии коленного сустава.

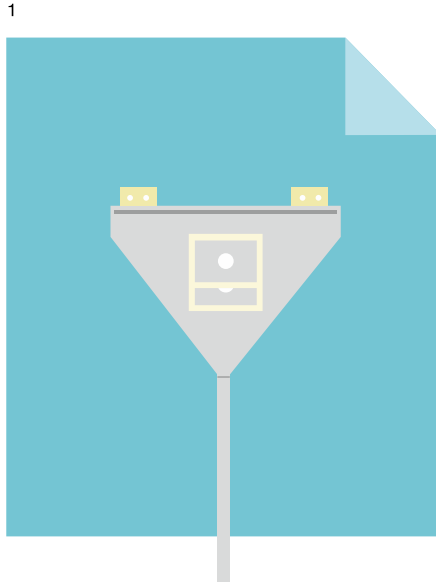

 Tutami adsorb

Изделие	Размер	Материал	Кол-во
<b>1</b> Простыня для артроскопических операций (две эластичных манжеты: D - 8 см и D - 6 см; мешок для сбора и отвода жидкости)	320x230 см	Комбинированный материал Tutami adsorb пл. 90 г/м <sup>2</sup>	1

# Белье для нейрохирургических операций

«Комплект белья и одежды стерильный  
для операционных»  
ТУ 9398-010-18603495-2010  
РУ № ФСР 2011/12250

## Комплект белья для операционных, нейрохирургический КБО-08

**Назначение:** для нейрохирургии.

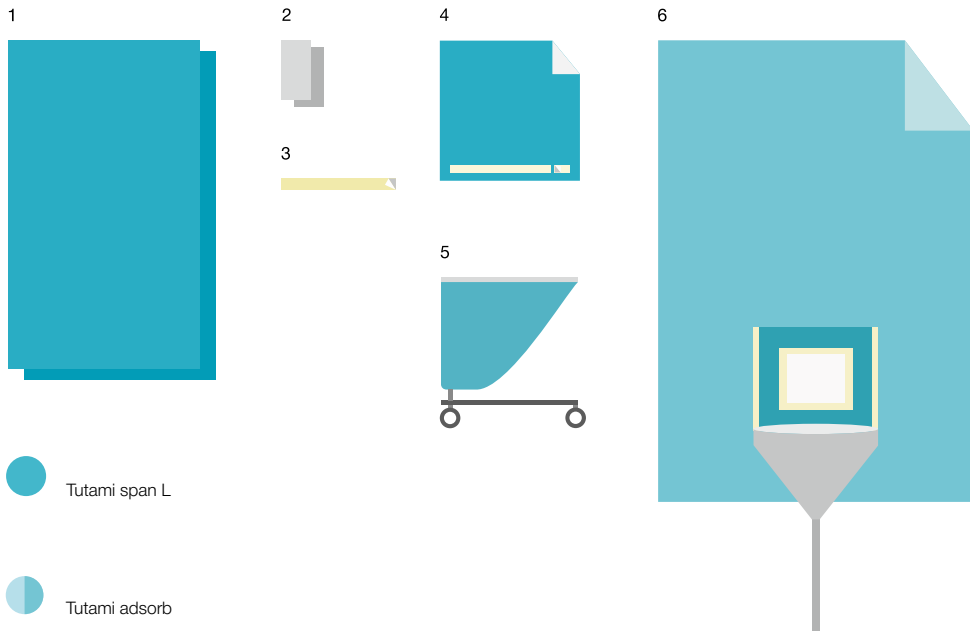

Изделие	Размер	Материал	Кол-во
<b>1</b> Простыня хирургическая	240x140 см	Спанбонд ламинированный марки Tutami span L пл. 60 г/м <sup>2</sup>	2
<b>2</b> Салфетка	40x20 см	Спанлейс пл. 40 г/м <sup>2</sup>	2
<b>3</b> Держатель для трубок (липкая лента)	50x5 см	Клеевой слой на нетканой основе, защищенный бумажной полосой	1
<b>4</b> Простыня на операционный стол с липким краем	50x50 см	Спанбонд ламинированный марки Tutami span L пл. 50 г/м <sup>2</sup>	1
<b>5</b> Чехол на инструментальный стол (стол Мейо)	140x80 см	Спанбонд ламинированный марки Tutami span L пл. 50 г/м <sup>2</sup> + укрепленная впитывающая рабочая зона из Tutami adsorb S пл. 60 г/м <sup>2</sup>	1
<b>6</b> Простыня для нейрохирургических операций (отверстие с хирургической пленкой 20x30 см; впитывающая зона; карман для сбора с фильтром и отводом)	320x230 см	Комбинированный материал Tutami adsorb пл. 90 г/м <sup>2</sup> + впитывающая зона пл. 80 г/м <sup>2</sup>	1





«Комплект белья и одежды стерильный  
для операционных»  
ТУ 9398-010-18603495-2010  
РУ № ФСР 2011/12250

# Комплект белья для краниотомии КБО-8.1

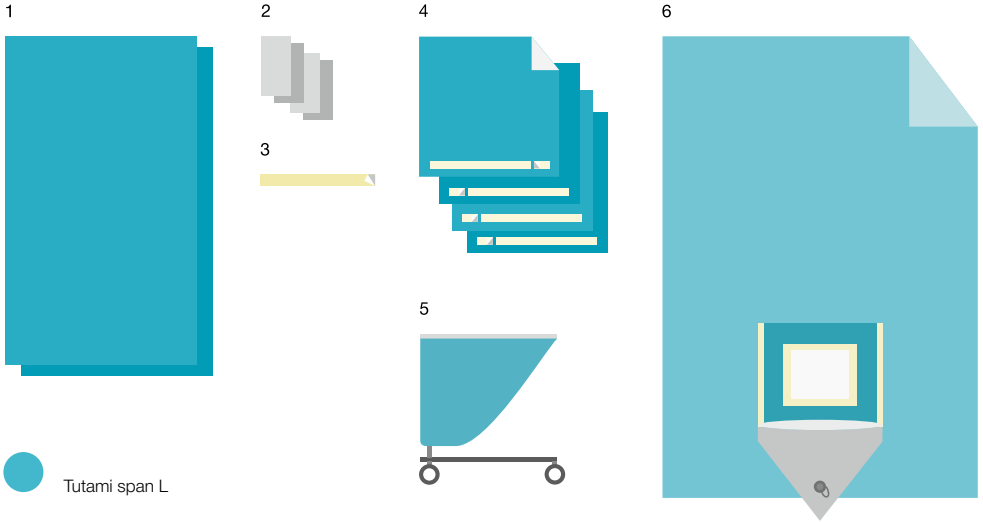
**Назначение:** нейрохирургический.



 Tutami span L

 Tutami adsorb

Изделие	Размер	Материал	Кол-во
<b>1</b> Простыня хирургическая	240x140 см	Спанбонд ламинированный марки Tutami span L пл. 60 г/м <sup>2</sup>	2
<b>2</b> Салфетка	40x20 см	Спанлейс пл. 40 г/м <sup>2</sup>	4
<b>3</b> Держатель для трубок (липкая лента)	50x5 см	Клеевой слой на нетканой основе, защищенный бумажной полосой	1
<b>4</b> Простыня на операционный стол с липким краем	50x50 см	Спанбонд ламинированный марки Tutami span L пл. 50 г/м <sup>2</sup>	4
<b>5</b> Чехол на инструментальный стол (стол Мейо)	140x80 см	Спанбонд ламинированный марки Tutami span L пл. 50 г/м <sup>2</sup> + укрепленная впитывающая рабочая зона из Tutami adsorb S пл. 60 г/м <sup>2</sup>	1
<b>6</b> Простыня для нейрохирургических операций (отверстие с хирургической пленкой 20x30 см; впитывающая зона; карман для сбора жидкости с фильтром и встроенным портом)	290x230 см	Комбинированный материал Tutami adsorb пл. 90 г/м <sup>2</sup> + впитывающая зона пл. 80 г/м <sup>2</sup>	1

«Комплект белья одноразового из нетканого материала для ограничения операционного поля «Гекса»  
ТУ 9398-001-18603495-2010  
РУ № ФСР 2010/09345

Назначение: для операций на позвоночнике.

## Простыня для нейрохирургических операций 330x230 см (для операций на позвоночнике)

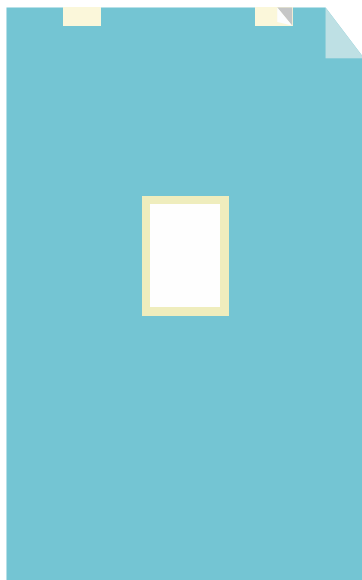

 Tutami adsorb

Изделие	Размер	Материал
<b>1</b> Простыня для нейрохирургических операций (отверстие с хирургической пленкой 30x40 см)	330x230 см	Комбинированный материал Tutami adsorb пл. 75 г/м <sup>2</sup>

# Стерильное белье для акушерства

## Комплект белья акушерский для рожениц КБР-02

«Комплект белья акушерский для рожениц из нетканого материала одноразовый стерильный КБР «Гекса»  
ТУ 9398-007-18603495-2010  
РУ № ФСР 2010/09344

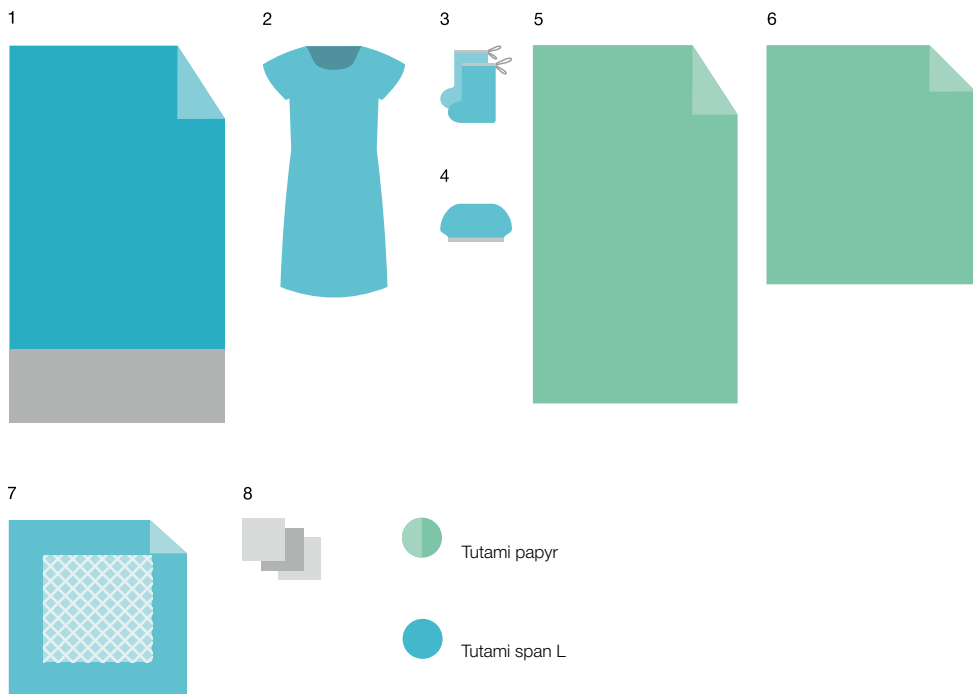

Изделие	Размер	Материал	Кол-во
<b>1</b> Простыня (с карманом)	140x70 см	Спанбонд ламинированный марки Tutami span L пл. 40 г/м <sup>2</sup>	1
<b>2</b> Рубашка для рожениц	52/54, дл. 110 см	Спанбонд пл. 25 г/м <sup>2</sup>	1
<b>3</b> Бахилы высокие (на завязках)		Спанбонд пл. 25 г/м <sup>2</sup>	1 пара
<b>4</b> Шапочка «Берет»		Спанбонд пл. 18 г/м <sup>2</sup>	1
<b>5</b> Простыня медицинская влагонепроницаемая разового пользования	140x80 см	Комбинированный материал Tutami papyr пл. 65 г/м <sup>2</sup>	1
<b>6</b> Простыня медицинская влагонепроницаемая разового пользования	80x70 см	Комбинированный материал Tutami papyr пл. 65 г/м <sup>2</sup>	1
<b>7</b> Пеленка гигиеническая (впитывающая, влагонепроницаемая)	60x60 см	Трехслойная	1
<b>8</b> Салфетка	20x20 см	Целлюлоза	3

«Комплект белья акушерский для рожениц из нетканого материала одноразовый стерильный КБР «Гекса»  
ТУ 9398-007-18603495-2010  
РУ № ФСР 2010/09344

## Комплект белья акушерский для рожениц КБР-02 «S»

Назначение: простыни из нетканого материала высокой прочности и с большой впитывающей способностью.

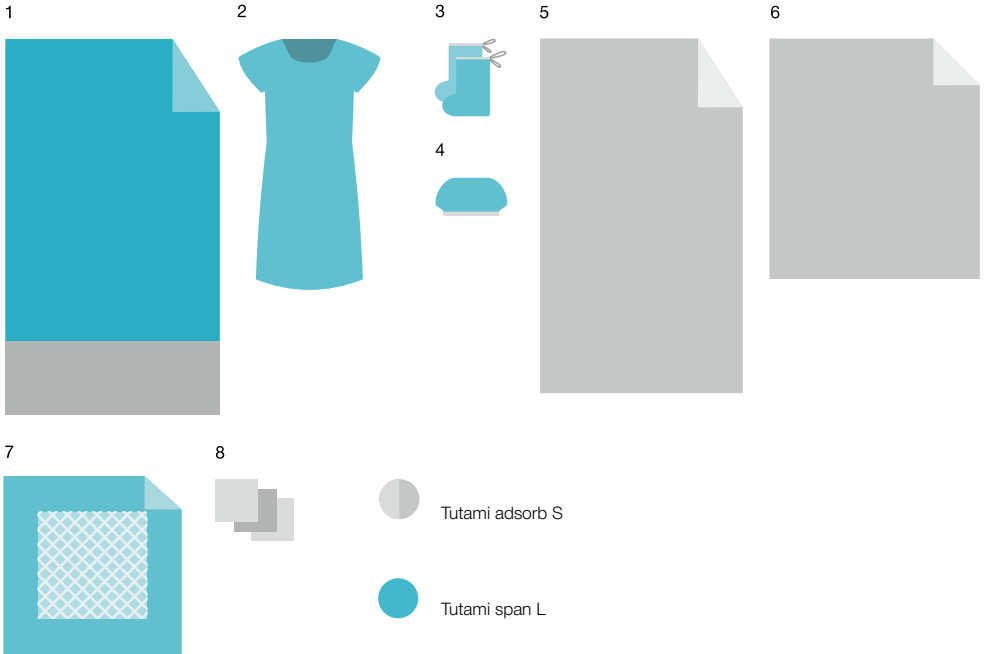

Изделие	Размер	Материал	Кол-во
<b>1</b> Простыня (с карманом)	140x70 см	Спанбонд ламинированный марки Tutami span L пл. 40 г/м <sup>2</sup>	1
<b>2</b> Рубашка для рожениц	52/54, дл. 110 см	Спанбонд пл. 25 г/м <sup>2</sup>	1
<b>3</b> Бахилы высокие (на завязках)		Спанбонд пл. 25 г/м <sup>2</sup>	1 пара
<b>4</b> Шапочка «Берет»		Спанбонд пл. 18 г/м <sup>2</sup>	1
<b>5</b> Простыня (впитывающая, влагопроницаемая)	140x80 см	Комбинированный материал Tutami adsorb S пл. 60 г/м <sup>2</sup> , белый	1
<b>6</b> Салфетка (впитывающая, влагопроницаемая)	80x70 см	Комбинированный материал Tutami adsorb S пл. 60 г/м <sup>2</sup> , белый	1
<b>7</b> Пеленка гигиеническая (впитывающая, влагопроницаемая)	60x60 см	Трехслойная	1
<b>8</b> Салфетка	20x20 см	Целлюлоза	3

«Комплект белья акушерский для рожениц из нетканого материала одноразовый стерильный КБР «Гекса» ТУ 9398-007-18603495-2010 РУ № ФСР 2010/09344

## Комплект белья акушерский для рожениц КБР-02 «S2»

Назначение: простыни из нетканого материала высокой прочности и с большой впитывающей способностью, рубашка для роженицы из мягкого гидрофильного нетканого материала.

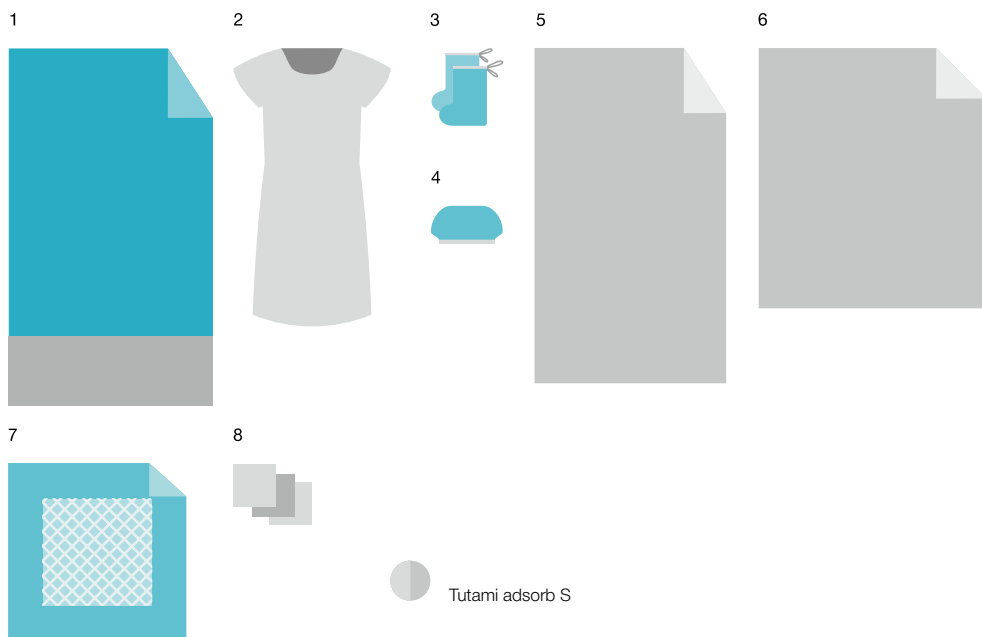

Изделие	Размер	Материал	Кол-во
<b>1</b> Простыня (с карманом)	140x70 см	Спанбонд ламинированный марки Tutami span L пл. 40 г/м <sup>2</sup>	1
<b>2</b> Рубашка для рожениц	52/54, дл. 110 см	Спанлейс пл. 40 г/м <sup>2</sup> , белый	1
<b>3</b> Бахилы высокие (на завязках)		Спанбонд пл. 25 г/м <sup>2</sup>	1 пара
<b>4</b> Шапочка «Берет»		Спанбонд пл. 18 г/м <sup>2</sup>	1
<b>5</b> Простыня (впитывающая, влагонепроницаемая)	140x80 см	Комбинированный материал Tutami adsorb S пл. 60 г/м <sup>2</sup> , белый	1
<b>6</b> Салфетка (впитывающая, влагонепроницаемая)	80x70 см	Комбинированный материал Tutami adsorb S пл. 60 г/м <sup>2</sup> , белый	1
<b>7</b> Пеленка гигиеническая (впитывающая, влагонепроницаемая)	60x60 см	Трехслойная	1
<b>8</b> Салфетка	20x20 см	Целлюлоза	3

«Комплект белья акушерский для рожениц  
из нетканого материала одноразовый  
стерильный КБР «Гекса»  
ТУ 9398-007-18603495-2010  
РУ № ФСР 2010/09344

## Комплект белья акушерский для рожениц КБР-12

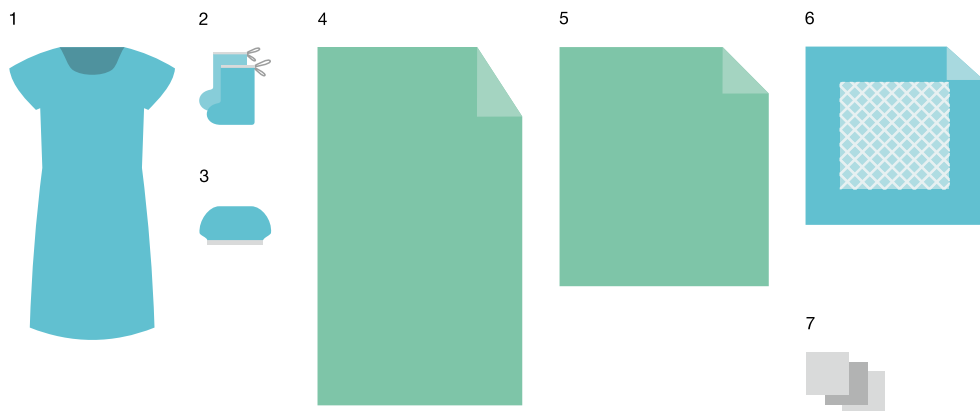

Tutami papyr

Изделие	Размер	Материал	Кол-во
<b>1</b> Рубашка для рожениц	52/54, дл. 110 см	Спанбонд пл. 25 г/м <sup>2</sup>	1
<b>2</b> Бахилы высокие (на завязках)		Спанбонд пл. 25 г/м <sup>2</sup>	1 пара
<b>3</b> Шапочка «Берет»		Спанбонд пл. 18 г/м <sup>2</sup>	1
<b>4</b> Простыня медицинская влагонепроницаемая разового пользования	140x80 см	Комбинированный материал Tutami papyr пл. 65 г/м <sup>2</sup>	1
<b>5</b> Простыня медицинская влагонепроницаемая разового пользования	80x70 см	Комбинированный материал Tutami papyr пл. 65 г/м <sup>2</sup>	1
<b>6</b> Пеленка гигиеническая (впитывающая, влагонепроницаемая)	60x60 см	Трехслойная	1
<b>7</b> Салфетка	20x20 см	Целлюлоза	3

«Комплект белья акушерский для рожениц из нетканого материала одноразовый стерильный КБР «Гекса»  
ТУ 9398-007-18603495-2010  
РУ № ФСР 2010/09344

## Комплект белья акушерский для рожениц КБР-12 «S»

Назначение: простыни из нетканого материала высокой прочности и с большой впитывающей способностью.

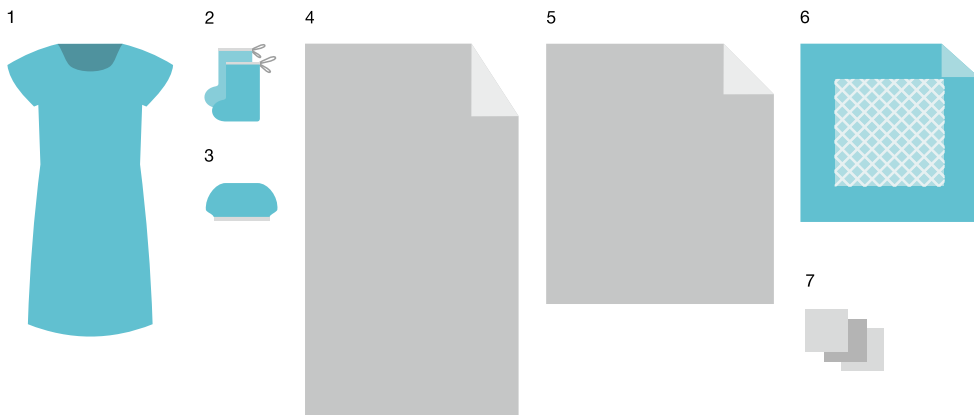

 Tutami adsorb S

Изделие	Размер	Материал	Кол-во
<b>1</b> Рубашка для рожениц	52/54, дл. 110 см	Спанбонд пл. 25 г/м <sup>2</sup>	1
<b>2</b> Бахилы высокие (на завязках)		Спанбонд пл. 25 г/м <sup>2</sup>	1 пара
<b>3</b> Шапочка «Берет»		Спанбонд пл. 18 г/м <sup>2</sup>	1
<b>4</b> Простыня (впитывающая, влагонепроницаемая)	140x80 см	Комбинированный материал Tutami adsorb S пл. 60 г/м <sup>2</sup> , белый	1
<b>5</b> Салфетка (впитывающая, влагонепроницаемая)	80x70 см	Комбинированный материал Tutami adsorb S пл. 60 г/м <sup>2</sup> , белый	1
<b>6</b> Пеленка гигиеническая (впитывающая, влагонепроницаемая)	60x60 см	Трехслойная	1
<b>7</b> Салфетка	20x20 см	Целлюлоза	3



«Комплект белья акушерский для рожениц  
из нетканого материала одноразовый  
стерильный КБР «Гекса»  
ТУ 9398-007-18603495-2010  
РУ № ФСР 2010/09344

## Комплект белья акушерский для рожениц КБР-12 «S2»

Назначение: простыни из нетканого материала высокой прочности и с большой впитывающей способностью, рубашка для роженицы из мягкого гидрофильного нетканого материала.

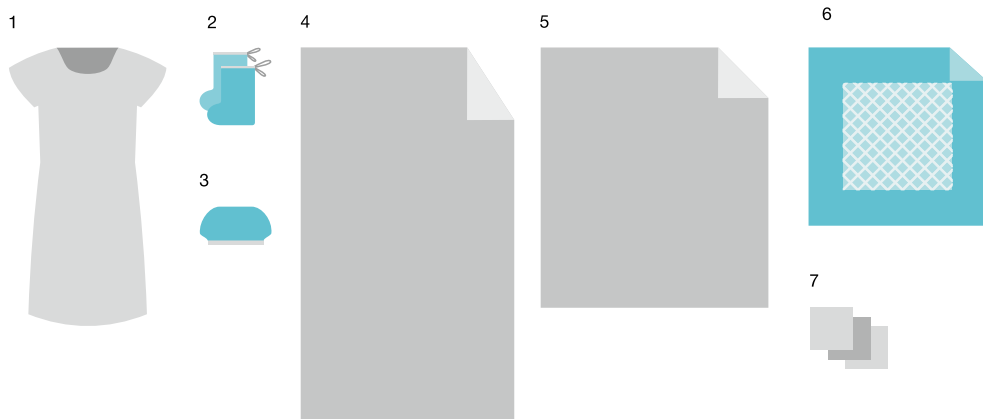

 Tutami adsorb S

Изделие	Размер	Материал	Кол-во
<b>1</b> Рубашка для рожениц	52/54, дл. 110 см	Спанлейс пл. 40 г/м <sup>2</sup> , белый	1
<b>2</b> Бахилы высокие (на завязках)		Спанбонд пл. 25 г/м <sup>2</sup>	1 пара
<b>3</b> Шапочка «Берет»		Спанбонд пл. 18 г/м <sup>2</sup>	1
<b>4</b> Простыня (впитывающая, влагонепроницаемая)	140x80 см	Комбинированный материал Tutami adsorb S пл. 60 г/м <sup>2</sup> , белый	1
<b>5</b> Салфетка (впитывающая, влагонепроницаемая)	80x70 см	Комбинированный материал Tutami adsorb S пл. 60 г/м <sup>2</sup> , белый	1
<b>6</b> Пеленка гигиеническая (впитывающая, влагонепроницаемая)	60x60 см	Трехслойная	1
<b>7</b> Салфетка	20x20 см	Целлюлоза	3

## Комплект белья акушерский КБР-05

«Комплект белья акушерский для рожениц  
из нетканого материала одноразовый  
стерильный КБР «Гекса»  
ТУ 9398-007-18603495-2010  
РУ № ФСР 2010/09344

1



2



3



Tutami paper

Изделие	Размер	Материал	Кол-во
<b>1</b> Простыня медицинская влаго-проницаемая разового пользования	140x80 см	Комбинированный материал Tutami paper пл. 65 г/м <sup>2</sup>	2
<b>2</b> Простыня медицинская влаго-проницаемая разового пользования	80x70 см	Комбинированный материал Tutami paper пл. 65 г/м <sup>2</sup>	2
<b>3</b> Пеленка гигиеническая (впитывающая, влагопроницаемая)	60x60 см	Трехслойная	1

«Комплект белья акушерский для рожениц  
из нетканого материала одноразовый  
стерильный КБР «Гекса»  
ТУ 9398-007-18603495-2010  
РУ № ФСР 2010/09344

## Комплект белья акушерский КБР-05 «S»

Назначение: простыни из нетканого материала высокой прочности и с большой впитывающей способностью.

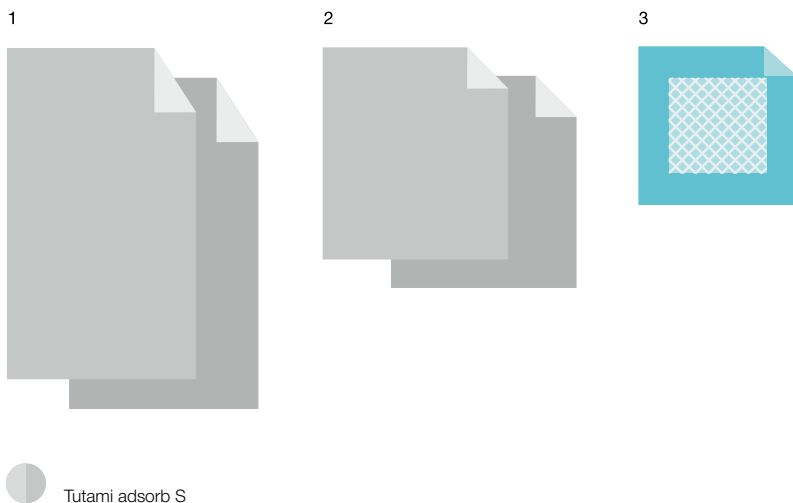

Изделие	Размер	Материал	Кол-во
<b>1</b> Простыня (впитывающая, влагонепроницаемая)	140x80 см	Комбинированный материал Tutami adsorb S пл. 60 г/м <sup>2</sup> , белый	2
<b>2</b> Простыня (впитывающая, влагонепроницаемая)	80x70 см	Комбинированный материал Tutami adsorb S пл. 60 г/м <sup>2</sup> , белый	2
<b>3</b> Пеленка гигиеническая (впитывающая, влагонепроницаемая)	60x60 см	Трехслойная	1

«Комплект белья акушерский для рожениц из нетканого материала одноразовый стерильный КБР «Гекса»  
ТУ 9398-007-18603495-2010  
РУ № ФСР 2010/09344

## Комплект белья акушерский для кесарева сечения

### КБР-14

### КБР-14/SMS

Назначение: комплект белья для операции кесарева сечения.

1

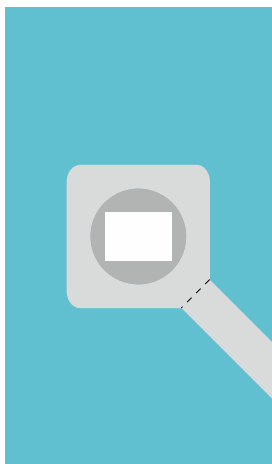

2

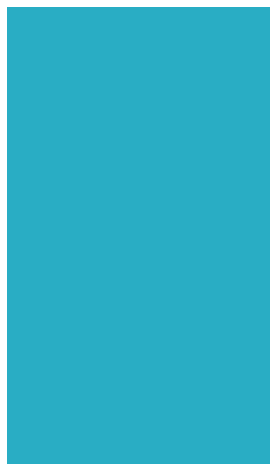

Tutami span L

#### КБР-14

Изделие	Размер	Материал	Кол-во	Цвет
<b>1</b> Простыня для кесарева сечения (отверстие с хирургической пленкой 35х30 см; карман для сбора и отвода жидкости)	240х160 см	Спанбонд пл. 42 г/м <sup>2</sup> (карман из спанбонда ламинированного марки Tutami span L)	1	голубой
<b>2</b> Простыня	240х140 см	Спанбонд ламинированный марки Tutami span L пл. 40 г/м <sup>2</sup>	1	голубой

#### КБР-14/SMS

Изделие	Размер	Материал	Кол-во	Цвет
<b>1</b> Простыня для кесарева сечения (отверстие с хирургической пленкой 35х30 см; карман для сбора и отвода жидкости)	240х160 см	SMS пл. 42 г/м <sup>2</sup> (карман из спанбонда ламинированного марки Tutami span L)	1	бирюзовый
<b>2</b> Простыня	240х140 см	Спанбонд ламинированный марки Tutami span L пл. 40 г/м <sup>2</sup>	1	голубой

«Комплект белья и одежды стерильный  
для операционных»  
ТУ 9398-010-18603495-2010  
РУ № ФСР 2011/12250

## Комплект белья акушерский для кесарева сечения КБО-14.1

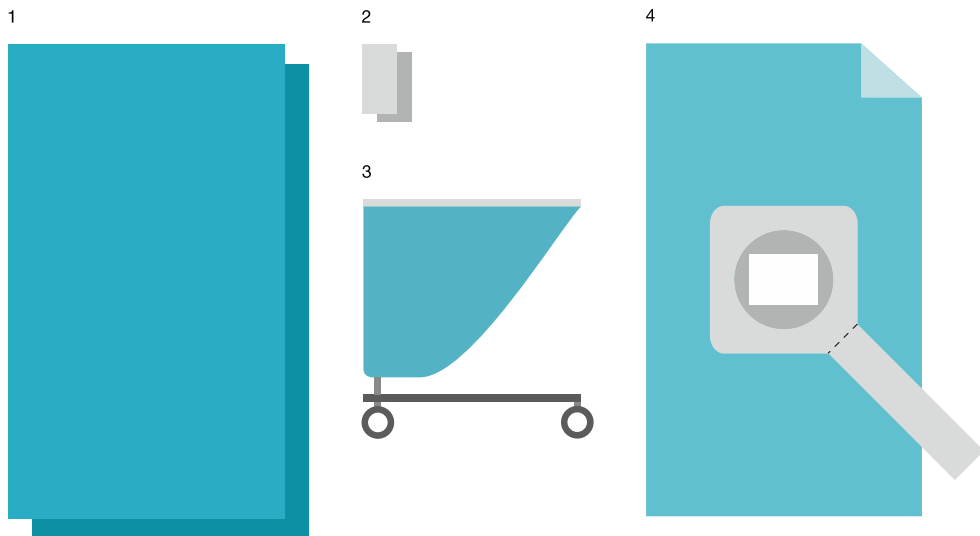

Tutami span L



Tutami adsorb

Изделие	Размер	Материал	Кол-во
<b>1</b> Простыня хирургическая	240x140 см	Спанбонд ламинированный марки Tutami span L пл. 60 г/м <sup>2</sup>	2
<b>2</b> Салфетка	40x20 см	Спанлейс пл. 40 г/м <sup>2</sup> , белый	2
<b>3</b> Чехол на инструментальный стол (стол Мейо)	140x80 см	Спанбонд ламинированный марки Tutami span L пл. 50 г/м <sup>2</sup> + укрепленная впитывающая рабочая зона из Tutami adsorb S пл. 60 г/м <sup>2</sup>	1
<b>4</b> Простыня для кесарева сечения (отверстие с хирургической пленкой 35x30 см; карман для сбора и отвода жидкости)	240x160 см	Комбинированный материал Tutami adsorb пл. 75 г/м <sup>2</sup>	1

## Простыня для кесарева сечения

«Комплект белья одноразового из нетканого материала для ограничения операционного поля «Гекса»

ТУ 9398-001-18603495-2010

ПУ № ФСР 2010/09345

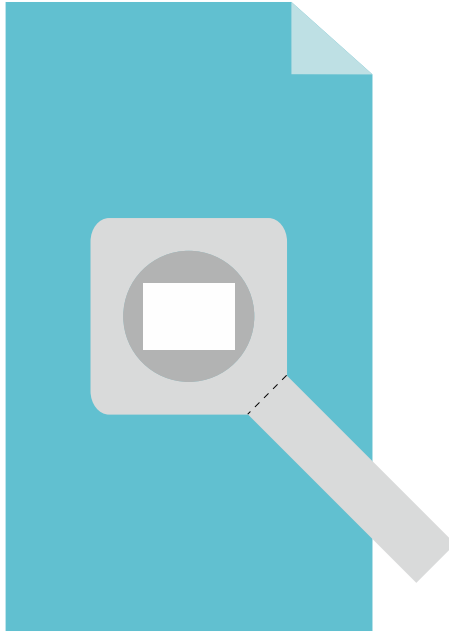

Изделие	Размер	Материал	Цвет
<b>1</b> Простыня для кесарева сечения (отверстие с хирургической пленкой 35х30 см; карман для сбора и отвода жидкости)	240х160 см	SMS пл. 42 г/м <sup>2</sup>	бирюзовый
	240х160 см	Спанбонд пл. 42 г/м <sup>2</sup>	голубой
	240х160 см	Комбинированный материал Tutami adsorb пл. 75 г/м <sup>2</sup>	голубой

«Комплект белья одноразового из нетканого материала для ограничения операционного поля «Гекса»  
 ТУ 9398-001-18603495-2010  
 РУ № ФСР 2010/09345

## Простыня для кесарева сечения (с запаянным отводом)

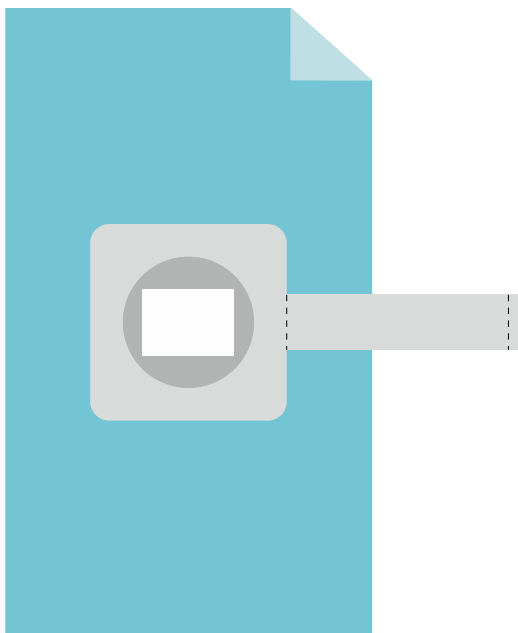

Изделие	Размер	Материал	Цвет
<b>1</b> Простыня для кесарева сечения (отверстие с хирургической пленкой 35x30 см; карман для сбора жидкости с запаянным отводом)	250x160 см	SMS пл. 42 г/м <sup>2</sup>	бирюзовый
	250x160 см	Спанбонд пл. 42 г/м <sup>2</sup>	голубой
	250x160 см	Комбинированный материал Tutami adsorb пл. 75 г/м <sup>2</sup>	голубой

# Простыни для офтальмологии



«Комплект белья одноразового из нетканого материала для ограничения операционного поля «Гекса»  
 ТУ 9398-001-18603495-2010  
 РУ № ФСР 2010/09345

## Простыня для офтальмологических операций

Назначение: для операций на одном глазу.

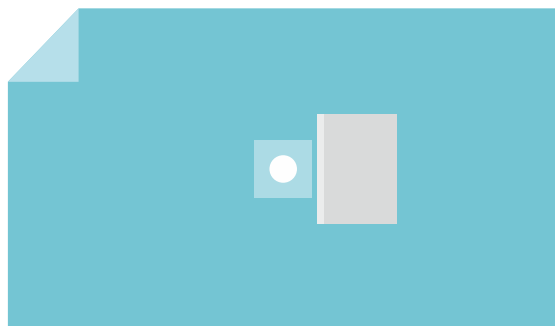

	Размер	Материал	Особенности	Карман
<b>№1</b>	120x70 см	Спанбонд пл. 42 г/м <sup>2</sup> голубой Отверстие с липким краем	Одно круглое отверстие D - 6 см; карман для сбора жидкости	Спанбонд ламинированный марки Tutami span L пл. 40 г/м <sup>2</sup>
<b>№1/SMS</b>		SMS пл. 42 г/м <sup>2</sup> бирюзовый Отверстие с липким краем		
<b>№1-1</b>		Спанбонд ламинированный марки Tutami span L пл. 40 г/м <sup>2</sup> голубой Отверстие с липким краем		
<b>№1-2</b>		Комбинированный материал Tutami adsorb S пл. 60 г/м <sup>2</sup> голубой Отверстие с липким краем		
<b>№1-6</b>		Спанбонд ламинированный марки Tutami span L пл. 40 г/м <sup>2</sup> голубой Отверстие с хирургической пленкой		

«Комплект белья одноразового из нетканого материала для ограничения операционного поля «Гекса»  
 ТУ 9398-001-18603495-2010  
 РУ № ФСР 2010/09345

## Простыня для офтальмологических операций

Назначение: для операций на двух глазах.

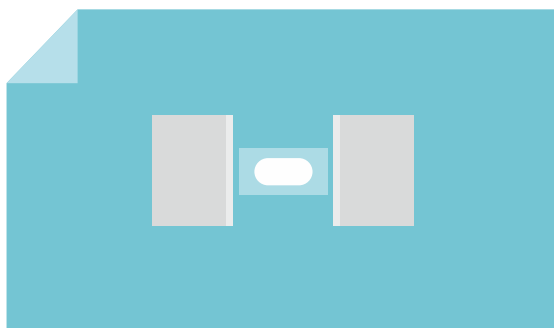

	Размер	Материал	Особенности	Карманы
<b>№2</b>	120x70 см	Спанбонд пл. 42 г/м <sup>2</sup> голубой Отверстие с липким краем	Одно овальное отверстие 15x6 см; два кармана для сбора жидкости	Спанбонд ламинированный марки Tutami span L пл. 40 г/м <sup>2</sup>
<b>№2/SMS</b>		SMS пл. 42 г/м <sup>2</sup> бирюзовый Отверстие с липким краем		
<b>№2-2</b>		Комбинированный материал Tutami adsorb S пл. 60 г/м <sup>2</sup> голубой Отверстие с липким краем		

# Индивидуальные инструменты и наборы для гинекологии

## Индивидуальные инструменты и наборы для гинекологии

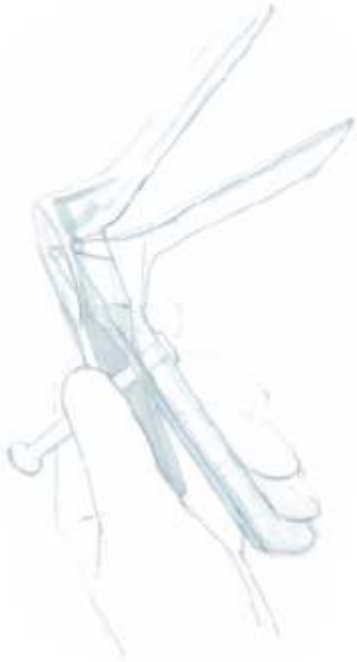

«Зеркало гинекологическое одноразовое по Куско»  
ТУ 9398-021-18603495-2010  
РУ № ФСР 2011/10246

Ссылка на видео



## Зеркало гинекологическое одноразовое по Куско, стерильное

Специально разработанная модель зеркала с удлиненной ручкой для удобства врача при проведении осмотров и процедур. Благодаря конструктивным изменениям увеличен просвет смотрового окна. Механизм кремальера надежно фиксирует необходимое открытие зеркала.

«Шпатель по Эйру - ложка  
Фолькмана»  
ТУ 9398-022-18603495-2010  
РУ № ФСР 2010/10245

Ссылка на видео



## Шпатель по Эйру – ложка Фолькмана, стерильный

Универсальный инструмент предназначен для забора цитологического материала. Инструмент атравматичный и тактильно комфортный для пациента. Длина - 21,5 см.



# Набор гинекологический НГО-03

«Набор гинекологический одноразовый  
стерильный НГО «Гекса»  
ТУ 9437-024-18603495-2013  
РУ № РЗН 2014/2208

Ссылка на видео



Изделие	Размер	Материал	Кол-во в упаковке
<b>1</b> Салфетка	70x40 см	Спанбонд пл. 25 г/м <sup>2</sup>	1 шт.
<b>2</b> Зеркало гинекологическое одноразовое по Куско			1 шт.
<b>3</b> Шпатель по Эйру - ложка Фолькмана			1 шт.
<b>4</b> Перчатки смотровые		Латекс / нитрил	1 пара

«Набор гинекологический одноразовый  
стерильный НГО «Гекса»  
ТУ 9437-024-18603495-2013  
РУ № РЗН 2014/2208

# Набор гинекологический НГО-04

Ссылка на видео



Изделие	Размер	Материал	Кол-во в упаковке
<b>1</b> Бахилы низкие		Спанбонд пл. 20 г/м <sup>2</sup>	1 пара
<b>2</b> Салфетка	70x40 см	Спанбонд пл. 25 г/м <sup>2</sup>	1 шт.
<b>3</b> Зеркало гинекологическое одноразовое по Куско			1 шт.
<b>4</b> Шпатель по Эйру - ложка Фолькмана			1 шт.
<b>5</b> Перчатки смотровые		Латекс / нитрил	1 пара

# Одноразовая медицинская одежда

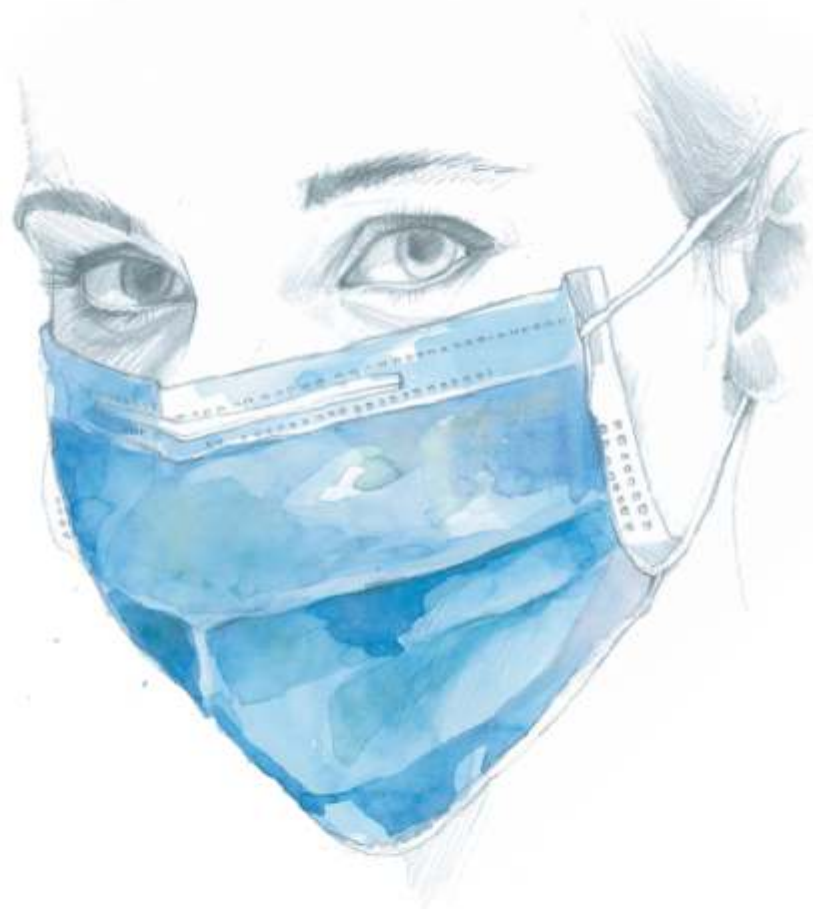



# Одноразовая медицинская одежда

## Маски медицинские



«Маска медицинская из нетканых материалов нестерильная «Гекса»

TU 9398-017-18603495-2010

РУ № ФСР 2010/09436

«Маска медицинская из нетканых материалов стерильная «Гекса»

TU 9398-017-18603495-2010

РУ № ФСР 2010/09436



Ссылка на видео

## Маски одноразовые 3-слойные гипоаллергенные с фиксатором на переносице

Основной фильтрующий элемент маски – средний слой, состоящий из мультблауна. Эффективность бактериальной фильтрации – 99%. Увеличенная глубина складок маски позволяет удобно расположить ее на лице. Маска фиксируется на голове при помощи мягких резинок или завязок.

Для применения в педиатрии выпускаются маски на резинке с детским рисунком. Маски, упакованные по 100 и 50 шт. в коробки, применяются в клиниках. Коробки на верхней крышке имеют перфорацию, удалив верхнюю часть крышки, можно доставать маски непосредственно из коробки, не открывая ее. Маски, упакованные по 10 шт., удобны для розничных продаж.

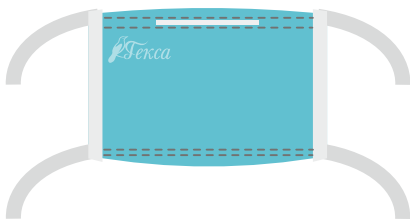
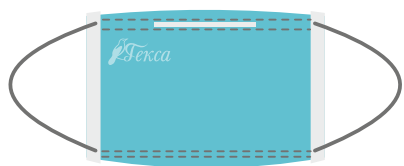

- голубой
- розовый
- синий
- желтый
- бирюзовый
- черный\*

Способ фиксации	Цвет	Кол-во в упаковке
Резинка	Цветные, белый с рисунком	100 шт. / 10 шт.
Завязка	Голубой	50 шт.

\* по ТУ на комплект косметологический

«Комплект одежды и белья хирургический,  
одноразовый, стерильный и нестерильный  
КХ «Гекса»  
ТУ 9398-020-18603495-2009  
РУ № ФСР 2009/06234



Ссылка на видео

## Шапочка «Берет»

Модель Плиссе - для одноразового использования. В стационарах и поликлиниках можно использовать как головной убор для пациента и медицинского персонала. Большой размер шапочки обеспечивает комфортное применение для пышных причесок. Мягкая резинка надежно фиксирует и не оставляет следа на лице после длительного ношения. В сложенном виде очень компактны и удобны в хранении.

 белый

 голубой

 синий

 бирюзовый

 розовый

 желтый



Материал	Длина	Размер	Цвет
Спанбонд пл. 18 г/м <sup>2</sup>	53 см	54 - 66	Белый, цветные
Спанбонд пл. 15 г/м <sup>2</sup>	48 см	54 - 62	Белый, цветные
Спанбонд пл. 8 г/м <sup>2</sup>	48 см	54 - 62	Белый, голубой

«Комплект одежды и белья хирургической,  
одноразовый, стерильный и нестерильный  
КХ «Гекса»  
ТУ 9398-020-18603495-2009  
РУ № ФСР 2009/06234

## Шапочка «Берет»

Модель Рондель – для одноразового использования. В стационарах и поликлиниках можно использовать как головной убор для пациента и медицинского персонала. Большой размер шапочки обеспечивает комфортное применение для пышных причесок. Мягкая резинка надежно фиксирует и не оставляет следов на лице после длительного ношения.



● голубой

● бирюзовый

● черный\*



Материал	Диаметр	Размер	Цвет
Спанбонд пл. 20 г/м <sup>2</sup>	D - 30 см	56 - 62	Голубой
Спанбонд пл. 25 г/м <sup>2</sup>	D - 30 см	56 - 62	Черный*
SMS пл. 20 г/м <sup>2</sup>	D - 30 см	56 - 62	Бирюзовый

\* по ТУ на комплект косметологический

«Комплект одежды и белья хирургический, одноразовый, стерильный и нестерильный КХ «Гекса»  
ТУ 9398-020-18603495-2009  
РУ № ФСР 2009/06234



Ссылка на видео

## Шапочка «Колпак»

Модель Пилот – высокая шапочка из воздухопроницаемого материала, с завязками для фиксации на затылке. Удобна как для коротких, так и для длинных и пышных волос.





Материал	Высота	Размер	Цвет	
Спанбонд пл. 42 г/м <sup>2</sup>	18 см	54 - 62	Голубой	Синий
SMS пл. 42 г/м <sup>2</sup>	18 см	54 - 62	Бирюзовый	
Спанбонд пл. 42 г/м <sup>2</sup> + спанлейс пл. 40 г/м <sup>2</sup> (с впитывающей полосой в области лба)	18 см	54 - 62	Голубой	Синий
SMS пл. 42 г/м <sup>2</sup> + спанлейс пл. 40 г/м <sup>2</sup> (с впитывающей полосой в области лба)	18 см	54 - 62	Бирюзовый	

«Комплект одежды и белья хирургического,  
одноразовый, стерильный и нестерильный  
КХ «Гекса»  
ТУ 9398-020-18603495-2009  
РУ № ФСР 2009/06234

## Шапочка «Колпак»

Модель Бонэ – высокая шапочка с отворотом из воздухопроницаемого материала, с завязками для фиксации на затылке. Удобна как для коротких, так и для длинных и пышных волос.



Материал	Высота	Размер	Цвет	
Спанбонд пл. 25 г/м <sup>2</sup>	23 см	54 - 62	Голубой	
Спанбонд пл. 42 г/м <sup>2</sup>	23 см	54 - 62	Голубой, синий	
SMS пл. 42 г/м <sup>2</sup>	23 см	54 - 62	Бирюзовый	

«Комплект одежды и белья хирургический,  
одноразовый, стерильный и нестерильный  
КХ «Гекса»  
ТУ 9398-020-18603495-2009  
РУ № ФСР 2009/06234

## Шапочка «Колпак»

Модель Лео – низкая шапочка из  
комбинированных впитывающих и  
воздухопроницаемых материалов.  
Фиксируется на затылке резинкой. Для  
коротких волос.



Материал	Высота	Размер	Цвет	
Основная часть – комбинированный материал Tutami leve S пл. 60 г/м <sup>2</sup> , донышко – спанбонд пл. 18 г/м <sup>2</sup>	10 см	54 - 62	Голубой	



«Комплект одежды и белья хирургический,  
одноразовый, стерильный и нестерильный  
КХ «Гекса»  
ТУ 9398-020-18603495-2009  
РУ № ФСР 2009/06234

## Шапочка «Колпак»

Модель Фишу – низкая шапочка из  
комбинированных впитывающих и  
воздухопроницаемых материалов.  
Фиксируется на затылке завязками.  
Для коротких волос.



Материал	Высота	Размер	Цвет
Основная часть – комбинированный материал Tutami leve S пл. 60 г/м <sup>2</sup> , донышко – спанбонд пл. 18 г/м <sup>2</sup>	13 см	54 - 62	Голубой





«Комплект одежды и белья хирургический,  
одноразовый, стерильный и нестерильный  
КХ «Гекса»  
ТУ 9398-020-18603495-2009  
РУ № ФСР 2009/06234

## Шапочка «Колпак»

Модель Каплин – высокая шапочка из комбинированных впитывающих и воздухопроницаемых материалов с завязками для фиксации на затылке. Удобна как для коротких, так и для длинных и пышных волос.





Материал	Высота	Размер	Цвет	
Основная часть – комбинированный материал Tutami leve S пл. 60 г/м <sup>2</sup> ; донышко – спанбонд пл. 18 г/м <sup>2</sup>	15 см	54 - 62	Голубой	
Основная часть – комбинированный материал Tutami leve S пл. 60 г/м <sup>2</sup> с рисунком; донышко – спанбонд пл. 18 г/м <sup>2</sup>	15 см	54 - 62	Голубой с рисунком	

«Комплект одежды и белья хирургический,  
одноразовый, стерильный и нестерильный  
КХ «Гекса»  
ТУ 9398-020-18603495-2009  
РУ № ФСР 2009/06234

## Шапочка «Шлем»

Шапочка плотно прилегает к лицу и фиксируется завязками вокруг шеи. Легкий воздухопроницаемый гипоаллергенный материал делает шапочку комфортной при длительном ношении.



Материал	Высота	Размер	Цвет	
Спанбонд пл. 18 г/м <sup>2</sup>	6 см	54 - 62	Голубой	
Спанбонд пл. 18 г/м <sup>2</sup> + спанлейс пл. 40 г/м <sup>2</sup> (с впитывающей зоной в области лба)	6 см	54 - 62	Голубой	

## Халаты



«Комплект одежды и белья хирургического, одноразовый, стерильный и нестерильный КХ «Гекса»

ТУ 9398-020-18603495-2009

РУ № ФСР 2009/06234



## Халаты хирургические

Халаты хирургические ТМ «Гекса» различных модификаций. Инновационные материалы придают халатам различные свойства и делают их комфортными в применении. Технология производства - сварной шов без проколов ткани.

Халаты Модель №1 и Модель №1.1 на контакт-застежках с широким запахом на спине. Фиксатор завязок на стерильном халате позволяет надеть его так, чтобы спина оставалась стерильной. Халаты Модель №2 на поясе с двумя парами завязок сзади. Рукава халатов на мягком трикотажном манжете. Материалы спанбонд, SMS и Tutami leve S обладают хорошей воздухопроницаемостью. Материалы мягкие и легко драпируются. Халаты предназначены для работы в операционных, смотровых и процедурных кабинетах, для проведения малоинвазивных процедур.





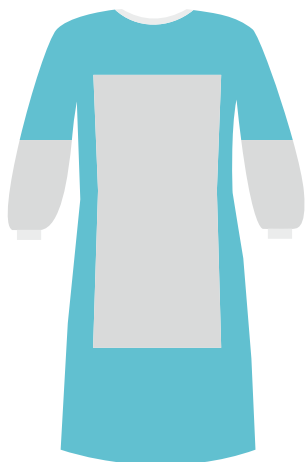





Модель	Материал	Размер	Описание	120 см	140 см
<b>Модель № 1</b>	Спанбонд пл. 20 г/м <sup>2</sup>	44-46 / 48-50	Ворот на застежке «велькро», четыре завязки, рукав на манжете.		
	Спанбонд пл. 25 г/м <sup>2</sup>	52-54 / 56-58			
	Спанбонд пл. 35 г/м <sup>2</sup>				
	Спанбонд пл. 42 г/м <sup>2</sup>				
<b>Модель № 1.1</b>	SMS пл. 20 г/м <sup>2</sup>	44-46 / 48-50	Ворот на застежке «велькро», четыре завязки с фиксатором, рукав на манжете.		
	SMS пл. 25 г/м <sup>2</sup>	52-54 / 56-58			
	SMS пл. 35 г/м <sup>2</sup>				
	SMS пл. 42 г/м <sup>2</sup>				
<b>Модель № 2</b>	Нетканый материал Tutami leve S пл. 60 г/м <sup>2</sup>	44-46 / 48-50 52-54 / 56-58	Ворот на застежке «велькро», четыре завязки с фиксатором, рукав на манжете.		
	Спанбонд пл. 20 г/м <sup>2</sup>	44-46 / 48-50			
	Спанбонд пл. 25 г/м <sup>2</sup>	52-54 / 56-58			
	Спанбонд пл. 35 г/м <sup>2</sup>				
<b>Модель № 2</b>	Спанбонд пл. 42 г/м <sup>2</sup>		Две пары завязок на спине, пояс, рукав на манжете.		
	SMS пл. 20 г/м <sup>2</sup>	44-46 / 48-50			
	SMS пл. 25 г/м <sup>2</sup>	52-54 / 56-58			
	SMS пл. 35 г/м <sup>2</sup>				
<b>Модель № 2</b>	SMS пл. 42 г/м <sup>2</sup>		Две пары завязок на спине, пояс, рукав на манжете.		
	SMS пл. 20 г/м <sup>2</sup>	44-46 / 48-50			
	SMS пл. 25 г/м <sup>2</sup>	52-54 / 56-58			
	SMS пл. 35 г/м <sup>2</sup>				

«Комплект одежды и белья хирургической,  
одноразовый, стерильный и нестерильный  
КХ «Гекса»  
ТУ 9398-020-18603495-2009  
РУ № ФСР 2009/06234



## Халаты хирургические с защитой

Халаты с защитой производятся с применением инновационных материалов. Материалы не пропускают влагу, но позволяют комфортно работать длительное время. Такой халат надежно защищает врача при работе с большим количеством отделяемых жидкостей. Фиксатор завязок на стерильном халате позволяет надеть халат так, чтобы спина осталась стерильной.





Модель	Материал	Размер	Описание	120 см	140 см
	Спанбонд пл. 42 г/м <sup>2</sup> + защитная зона из спанбонда ламинированного марки Tutami span L пл. 40 г/м <sup>2</sup>	44-46 48-50 52-54 56-58	Рукава и передняя часть из влагонепроницаемого спанбонда ламинированного марки Tutami span L. Ворот на застежке «велькро», четыре завязки, рукав на манжете.		
<b>Модель № 4</b>	Спанбонд пл. 42 г/м <sup>2</sup> + защитная зона из комбинированного материала Tutami leve пл. 55 г/м <sup>2</sup>	44-46 48-50 52-54 56-58	Рукава и передняя часть из влагонепроницаемого, паропроницаемого материала марки Tutami leve. Ворот на застежке «велькро», четыре завязки с фиксатором, рукав на манжете.		
	Спанбонд пл. 42 г/м <sup>2</sup> + защитная зона из спанбонда ламинированного марки Tutami span L пл. 40 г/м <sup>2</sup>	44-46 48-50 52-54 56-58	Рукава и передняя часть халата из спанбонда ламинированного марки Tutami span L. Две пары завязок на спине, пояс, рукав на манжете.		
<b>Модель № 5</b>	Спанбонд пл. 42 г/м <sup>2</sup> + защитная зона из комбинированного материала Tutami leve пл. 55 г/м <sup>2</sup>	44-46 48-50 52-54 56-58	Рукава и передняя часть из влагонепроницаемого, паропроницаемого материала марки Tutami leve. Две пары завязок на спине, пояс, рукав на манжете.		
<b>Модель № 6.1</b>	Комбинированный материал Tutami leve S пл. 60 г/м <sup>2</sup> + защитная зона из спанбонда ламинированного марки Tutami span L пл. 40 г/м <sup>2</sup>	44-46 48-50 52-54 56-58	Защита из ламинированного спанбонда марки Tutami span L на груди и 2/3 рукава. Ворот на застежке «велькро», четыре завязки с фиксатором, рукав на манжете.		

«Комплект одежды и белья хирургического,  
одноразовый, стерильный и нестерильный  
КХ «Гекса»  
ТУ 9398-020-18603495-2009  
ПУ № ФСР 2009/06234

## Халаты для посетителей

Халаты на поясе и с двумя парами завязок на спине, применяются для работы младшего медицинского персонала и как халаты для посетителей. Халаты выпускаются в стерильном и нестерильном виде.



Модель	Материал	Размер	Описание	110 см	120 см
	Спанбонд пл. 20 г/м <sup>2</sup> Спанбонд пл. 25 г/м <sup>2</sup> Спанбонд пл. 35 г/м <sup>2</sup> Спанбонд пл. 42 г/м <sup>2</sup>	44-46 / 48-50 52-54 / 56-58	Две пары завязок на спине, пояс, рукав на резинке.		
<b>Модель № 3</b>	SMS пл. 20 г/м <sup>2</sup> SMS пл. 25 г/м <sup>2</sup> SMS пл. 35 г/м <sup>2</sup> SMS пл. 42 г/м <sup>2</sup>	44-46 / 48-50 52-54 / 56-58	Две пары завязок на спине, пояс, рукав на резинке.		

«Комплект одежды и белья хирургический, одноразовый, стерильный и нестерильный КХ «Гекса»  
ТУ 9398-020-18603495-2009  
РУ № ФСР 2009/06234

## Халат хирургический с защитой для работы сидя



Специальная модель халата позволяет комфортно работать при проведении манипуляций в урологии, гинекологии, проктологии. Нижняя отрезная часть халата выполнена из влагонепроницаемого материала и за счет глубоких складок, как широкий фартук, защищает со всех сторон при работе сидя. Верхняя часть халата и рукава выполнены из воздухопроницаемого влагоотталкивающего материала.

Модель	Материал	Длина	Размер	Описание
<b>Модель № 10</b>	Спанбонд пл. 35 г/м <sup>2</sup> + защитная зона из спанбонда ламинированного марки Tutami span L	140 см	44-46 / 48-50 52-54 / 56-58	Нижняя часть халата и 2/3 рукава из влагонепроницаемого материала; ворот на завязках, одна пара завязок на спине.





«Комплект одежды и белья хирургического,  
одноразовый, стерильный и нестерильный  
КХ «Гекса»  
ТУ 9398-020-18603495-2009  
РУ № ФСР 2009/06234

## Халат процедурный

Спереди на кнопках, два кармана, рукав на манжете.  
Халаты выпускаются в стерильном и нестерильном  
виде.



Модель	Материал	Размер	Цвет / Длина		
	Спанбонд пл. 25 г/м <sup>2</sup>	44-46 / 48-50 52-54 / 56-58	Голубой / 120 см	Голубой / 140 см	Белый / 120 см
					
<b>Модель № 7</b>					
	SMS пл. 25 г/м <sup>2</sup>	44-46 / 48-50 52-54 / 56-58	Бирюзовый / 120 см	Бирюзовый / 140 см	
					

«Комплект одежды и белья хирургический, одноразовый, стерильный и нестерильный КХ «Гекса»  
ТУ 9398-020-18603495-2009  
РУ № ФСР 2009/06234

## Костюм хирургический (рубашка и брюки)

Одежда для медицинского персонала.  
Рубашка с коротким рукавом, брюки на кулиске.



Материал	Описание	Размер	Цвет
Спанбонд пл. 42 г/м <sup>2</sup>	Рубашка прямого силуэта без застежки, рукав короткий. Брюки прямые, без бокового шва. На уровне талии на завязках.	44-46 / 48-50 52-54 / 56-58	Голубой
			Синий
SMS пл. 42 г/м <sup>2</sup>	Рубашка прямого силуэта без застежки, рукав короткий. Брюки прямые, без бокового шва. На уровне талии на завязках.	44-46 / 48-50 52-54 / 56-58	Бирюзовый
			Белый
Спанлейс пл. 60 г/м <sup>2</sup>	По горловине имеется окантовка.	44-46 / 48-50 52-54 / 56-58	

## Бахилы



«Комплект одежды и белья хирургический, одноразовый, стерильный и нестерильный КХ «Гекса»  
ТУ 9398-020-18603495-2009  
РУ № ФСР 2009/06234



Ссылка на видео

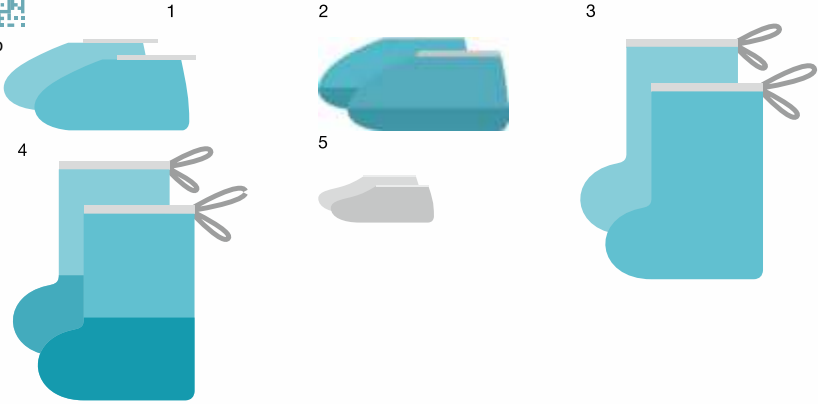

Изделие	Материал	Цвет	Высота	Длина следа
<b>1</b> Бахилы низкие (на размер обуви 38 - 46)	Спанбонд пл. 20 г/м <sup>2</sup> , 25 г/м <sup>2</sup> , 35 г/м <sup>2</sup> , 42 г/м <sup>2</sup>	Голубой	18 см	40 см
<b>2</b> Бахилы низкие с двойной подошвой (на размер обуви 38 - 46)	Спанбонд пл. 25 г/м <sup>2</sup> + спанбонд ламинированный марки Tutami span L пл. 40 г/м <sup>2</sup>	Голубой, бежевый*	18 см	40 см
	Спанбонд пл. 42 г/м <sup>2</sup> + спанбонд ламинированный марки Tutami span L пл. 40 г/м <sup>2</sup>	Голубой, бежевый*	18 см	40 см
<b>3</b> Бахилы высокие (на размер обуви 38 - 46)	Спанбонд пл. 25 г/м <sup>2</sup> , 35 г/м <sup>2</sup> , 42 г/м <sup>2</sup>	Голубой, синий (пл. 42 г/м <sup>2</sup> )	65 см	40 см
<b>4</b> Бахилы высокие с двойной подошвой (на размер обуви 38 - 46)	Спанбонд пл. 42 г/м <sup>2</sup> + спанбонд ламинированный марки Tutami span L пл. 40 г/м <sup>2</sup>	Голубой	39 см	40 см
<b>5</b> Носки одноразовые*	Спанбонд пл. 20 г/м <sup>2</sup>	Белый	12 см	SS (34-36) S (37-39) M (40-42) XM (43-45) L (46-48)

\* по ТУ на комплект косметологический

## Комплект одежды для хирургов



# Комплекты одежды для хирургов

## КХ-01, КХ-01.1

«Комплект одежды и белья хирургического,  
одноразовый, стерильный и нестерильный  
КХ «Гекса»  
ТУ 9398-020-18603495-2009  
ПУ № ФСР 2009/06234

Назначение: набор одежды для малоинвазивных и кратковременных операций и процедур.

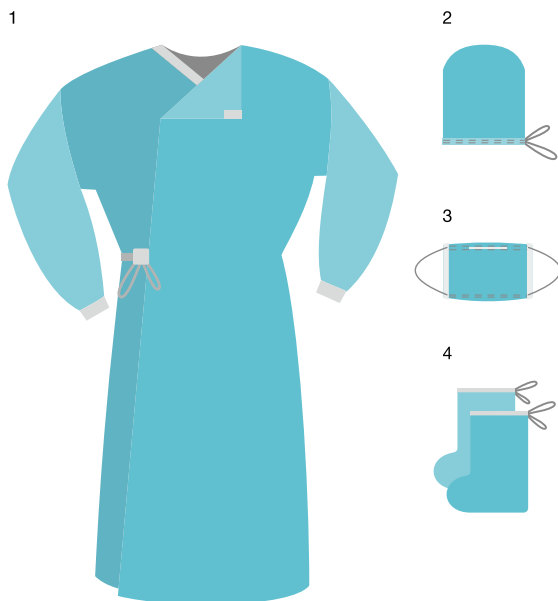
**КХ-01**

Изделие	Материал	Цвет	Кол-во
<b>1</b> Халат хирургический модель №1 140 см, р. 52 - 54	Спанбонд пл. 42 г/м <sup>2</sup>	Голубой	1
<b>2</b> Шапочка «Колпак» модель Пилот р. 54 - 62	Спанбонд пл. 42 г/м <sup>2</sup>	Голубой	1
<b>3</b> Маска медицинская на резинке	Трехслойная	Голубой	1
<b>4</b> Бахилы высокие (на завязках) на размер обуви 38 - 46	Спанбонд пл. 42 г/м <sup>2</sup>	Голубой	1 пара

**КХ-01.1**

Изделие	Материал	Цвет	Кол-во
<b>1</b> Халат хирургический модель №1 140 см, р. 52 - 54	SMS пл. 42 г/м <sup>2</sup>	Бирюзовый	1
<b>2</b> Шапочка «Колпак» модель Пилот р. 54 - 62	Спанбонд пл. 42 г/м <sup>2</sup>	Голубой	1
<b>3</b> Маска медицинская на резинке	Трехслойная	Голубой	1
<b>4</b> Бахилы высокие (на завязках) на размер обуви 38 - 46	Спанбонд пл. 42 г/м <sup>2</sup>	Голубой	1 пара



**KX-04, KX-04.1**

«Комплект одежды и белья хирургический,  
одноразовый, стерильный и нестерильный  
KX «Гекса»  
ТУ 9398-020-18603495-2009  
ПУ № ФСР 2009/06234

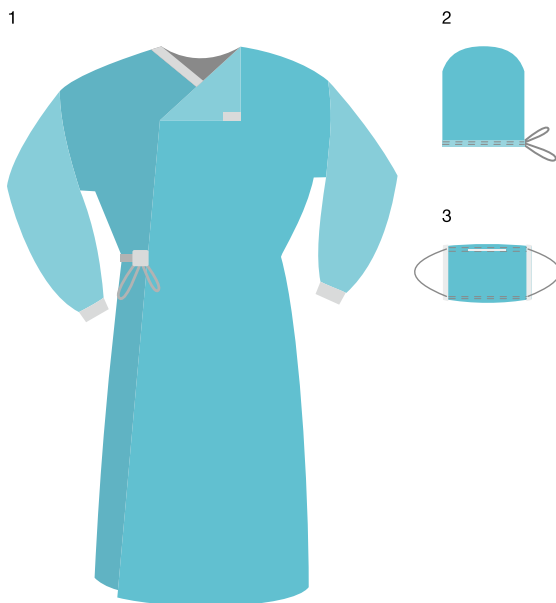
**KX-04**

Изделие	Материал	Цвет	Кол-во
<b>1</b> Халат хирургический модель №1 140 см, р. 52 - 54	Спанбонд пл. 42 г/м <sup>2</sup>	Голубой	1
<b>2</b> Шапочка «Колпак» модель Пилот р. 54 - 62	Спанбонд пл. 42 г/м <sup>2</sup>	Голубой	1
<b>3</b> Маска медицинская на резинке	Трехслойная	Голубой	1

**KX-04.1**

Изделие	Материал	Цвет	Кол-во
<b>1</b> Халат хирургический модель №1 140 см, р. 52 - 54	SMS пл. 42 г/м <sup>2</sup>	Бирюзовый	1
<b>2</b> Шапочка «Колпак» модель Пилот р. 54 - 62	Спанбонд пл. 42 г/м <sup>2</sup>	Голубой	1
<b>3</b> Маска медицинская на резинке	Трехслойная	Голубой	1





## KX-02

«Комплект одежды и белья хирургического,  
одноразовый, стерильный и нестерильный  
КХ «Гекса»  
ТУ 9398-020-18603495-2009  
РУ № ФСР 2009/06234

**Назначение:** набор одежды для длительных операций и операций/процедур с большим количеством отделяемого.

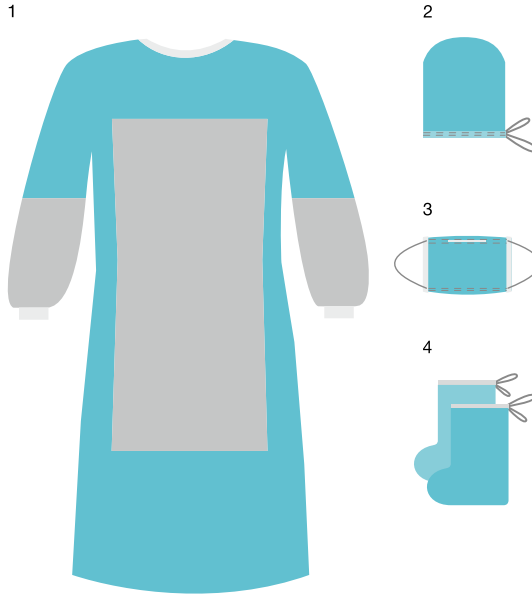

Ссылка на видео



Изделие	Материал	Цвет	Кол-во
<b>1</b> Халат хирургический модель №4 140 см, р. 52 - 54	Спанбонд пл. 42 г/м <sup>2</sup> + защитная зона из спанбонда ламинированного марки Tutami span L пл. 40 г/м <sup>2</sup>	Голубой	1
<b>2</b> Шапочка «Колпак» модель Пилот р. 54 - 62	Спанбонд пл. 42 г/м <sup>2</sup>	Голубой	1
<b>3</b> Маска медицинская на резинке	Трехслойная	Голубой	1
<b>4</b> Бахилы высокие (на завязках) на размер обуви 38 - 46	Спанбонд пл. 42 г/м <sup>2</sup>	Голубой	1 пара

## КХ-03

«Комплект одежды и белья хирургический,  
одноразовый, стерильный и нестерильный  
КХ «Гекса»  
ТУ 9398-020-18603495-2009  
ПУ № ФСР 2009/06234

Назначение: набор одежды для длительных операций и операций/процедур с большим количеством отделяемого.

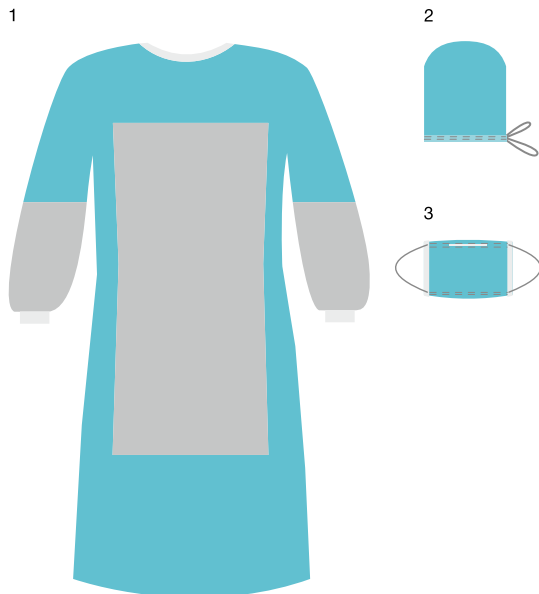

Ссылка на видео



Изделие	Материал	Цвет	Кол-во
<b>1</b> Халат хирургический модель №4 140 см, р. 52 - 54	Спанбонд пл. 42 г/м <sup>2</sup> + защитная зона из спанбонда ламинированного марки Tutami span L пл. 40 г/м <sup>2</sup>	Голубой	1
<b>2</b> Шапочка «Колпак» модель Пилот р. 54 - 62	Спанбонд пл. 42 г/м <sup>2</sup>	Голубой	1
<b>3</b> Маска медицинская на резинке	Трехслойная	Голубой	1

# Белье для пациента

## Накидка для пациента





## Накидка для пациента

«Комплект одежды и белья хирургический,  
одноразовый, стерильный и нестерильный  
КХ «Гекса»  
ТУ 9398-020-18603495-2009  
РУ № ФСР 2009/06234

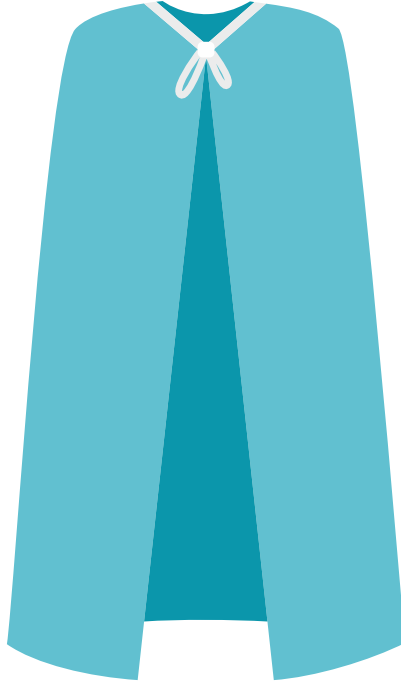
Для пациентов и посетителей лечебных учреждений.  
Накидка из воздухопроницаемого нетканого материала.  
Верхняя часть на кулиске.



Материал	Цвет	Описание	
Спанбонд пл. 20 / 25 / 35 г/м <sup>2</sup>	Голубой	160x110 см	
Спанбонд пл. 20 / 25 / 35 г/м <sup>2</sup>	Голубой	110x70 см	

## Рубашка для рожениц





«Комплект белья акушерский для рожениц из нетканого материала одноразовый, стерильный КБР «Гекса»  
ТУ 9398-007-18603495-2010  
РУ № ФСР 2010/09344

## Рубашка для рожениц

Необходимая одежда для пациенток отделений акушерства и гинекологии. Можно использовать в клиниках и салонах красоты для различного вида процедур.



Материал	Длина	Размер	Цвет
Спанбонд пл. 25 / 35 / 42 г/м <sup>2</sup>	110 см	52-54	Голубой 
Спанлейс пл. 40 г/м <sup>2</sup>	110 см	52-54	Белый 

«Комплект белья акушерский для рожениц из нетканого материала одноразовый, стерильный КБР «Гекса»  
ТУ 9398-007-18603495-2010  
РУ № ФСР 2010/09344

# Комплект белья для пациенток родильного отделения КБР-15

1



2



3



Ссылка на видео



Изделие	Материал	Кол-во	Цвет
<b>1</b> Рубашка для рожениц, р. 52 - 54 длина - 110 см	Спанбонд пл. 25 г/м <sup>2</sup>	1	Голубой
<b>2</b> Бахилы высокие (на завязках)	Спанбонд пл. 25 г/м <sup>2</sup>	1 пара	Голубой
<b>3</b> Шапочка «Берет»	Спанбонд пл. 18 г/м <sup>2</sup>	1	Голубой



Комплект белья акушерский для рожениц  
из нетканого материала одноразовый  
стерильный КБР "Гекса"  
ТУ 9398-007-18603495-2010  
РУ ФСР 2010/09344 от 02.03.2020

## Комплект белья для пациенток гинекологических и послеродовых отделений КБР-07



КБР-07

Одежда для пациенток гинекологических и послеродовых отделений. Благодаря стерилизации защищает пациента от развития инфекций. Комплект предназначен для использования в первый день после родов либо гинекологических вмешательств.

Трусы изготовлены из мягкого комфортного материала спанлейс. Широкая ластовица в нижней части трусов позволяет надежно фиксировать прокладку, она не смещается, не выпадает, не сминается.

Прокладка из натурального мягкого материала, имеет анатомическую форму, благодаря широкой клеевой полосе надежно фиксируется. 2 вида комплектации:

- **21x8 см (в узкой части)** - рекомендована при небольшом количестве отделяемых жидкостей;
- **29x9 см (в узкой части)** - предназначена для активных выделений непосредственно после родов, поскольку обладает большой впитываемостью.

### КБР-07 Стандарт

Изделие	Размер	Материал	Количество
Трусы послеродовые	44-48 50-54 56-60	Спанлейс пл. 40 г/м <sup>2</sup>	1
Прокладка гинекологическая	21x8 см (в узкой части)		1

### КБР-07 Макси

Изделие	Размер	Материал	Количество
Трусы послеродовые	44-48 50-54 56-60	Спанлейс пл. 40 г/м <sup>2</sup>	1
Прокладка гинекологическая	29x9 см (в узкой части)		1

## Трусы процедурные

Одежда для пациентов отделений проктологии, урологии и диагностических отделений. Выпускаются с разрезом и без разреза.

«Комплект одежды и белья хирургический, одноразовый, стерильный и нестерильный КХ «Гекса»  
ТУ 9398-020-18603495-2009  
РУ № ФСР 2009/06234

Ссылка на видео

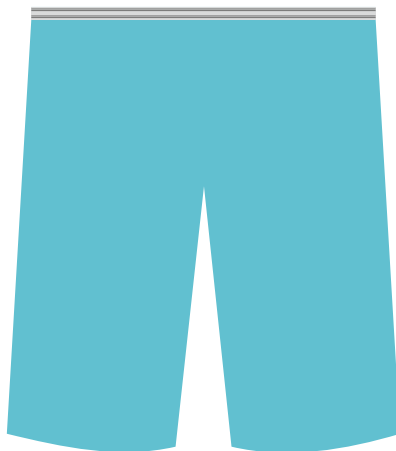

Материал	Длина	Размер	Цвет
Спанбонд пл. 25 г/м <sup>2</sup>	38 см	52-54 / 56-58 / 60-62	Голубой
Спанбонд пл. 35 г/м <sup>2</sup>	38 см	52-54 / 56-58 / 60-62	Голубой
Спанбонд пл. 42 г/м <sup>2</sup>	38 см	52-54 / 56-58 / 60-62	Голубой, синий

Комплект белья акушерский  
для рожениц из нетканого материала  
одноразовый стерильный КБР «Гекса»  
ТУ 9398-007-18603495-2010  
РУ № ФСР 2010/09344

## Трусы одноразовые

Трусы послеродовые применяются в качестве одноразового белья в послеродовом отделении.

Трусы (Слипы) рекомендованы к применению для салонов красоты, СПА салонов и т.п. для поддержания личной гигиены во время процедур, обеспечивают клиентам психологический комфорт.



Трусы послеродовые



Трусы (Слипы)

Модель	Материал	Размер	Цвет
Трусы послеродовые	Спанлейс пл. 40 г/м <sup>2</sup>	44-48 50-54 56-60	Белый
Трусы послеродовые	Спанбонд пл. 20 г/м <sup>2</sup>	44-48 50-54 56-60	Голубой
Трусы послеродовые	Спанбонд пл. 42 г/м <sup>2</sup>	44-48 50-54 56-60	Голубой, синий
Трусы (Слипы)*	Спанбонд пл. 18 г/м <sup>2</sup>	44-48 50-54 56-60	



# Одежда для дополнительной защиты

Одежда для дополнительной защиты медицинского персонала во время манипуляций с большим количеством отделяемого. Выполнена из прочного, пластичного, ламинированного нетканого материала, полностью исключающего промокание.

«Комплект одежды и белья хирургического,  
одноразовый, стерильный и нестерильный  
КХ «Гекса»  
ТУ 9398-020-18603495-2009  
РУ № ФСР 2009/06234



Ссылка на видео

## Фартук

Цельнокроеное изделие с завязками на поясе.



Модель	Материал	Цвет	Размер	Длина	
Фартук	Спанбонд ламинированный марки Tutami span L пл. 40 г/м <sup>2</sup>	Голубой	48-58	110 см	140 см
Фартук	Спанбонд ламинированный марки Tutami span L пл. 60 г/м <sup>2</sup>	Голубой	48-58		
Фартук с рукавами (с фиксацией на большом пальце)	Спанбонд ламинированный марки Tutami span L пл. 40 г/м <sup>2</sup>	Голубой	48-50 52-54 56-58	110 см	

«Комплект одежды и белья хирургического,  
одноразовый, стерильный и нестерильный  
КХ «Гекса»  
ТУ 9398-020-18603495-2009  
РУ № ФСР 2009/06234

## Нарукавники

Для дополнительной защиты рук. Нарукавники  
изготовлены из ламинированного материала. Верхний  
край на резинке. На запястье – трикотажная манжета.



Ссылка на видео



Материал

Спанбонд ламинированный марки  
Tutami span L. пл. 40 г/м<sup>2</sup>

Размер

40x18 см

Цвет

Голубой

## Комплект одежды защитный



«Комплект одежды и белья хирургический, одноразовый, стерильный и нестерильный КХ «Гекса»  
ТУ 9398-020-18603495-2009  
ПУ № ФСР 2009/06234

## КХ-87

Для работы врача-инфекциониста, при дезинфекции, уборке в медицинских учреждениях. Комбинезон выполнен из инновационного паропроницаемого материала Tutami leve. Материал «дышит» и полностью исключает промокание.

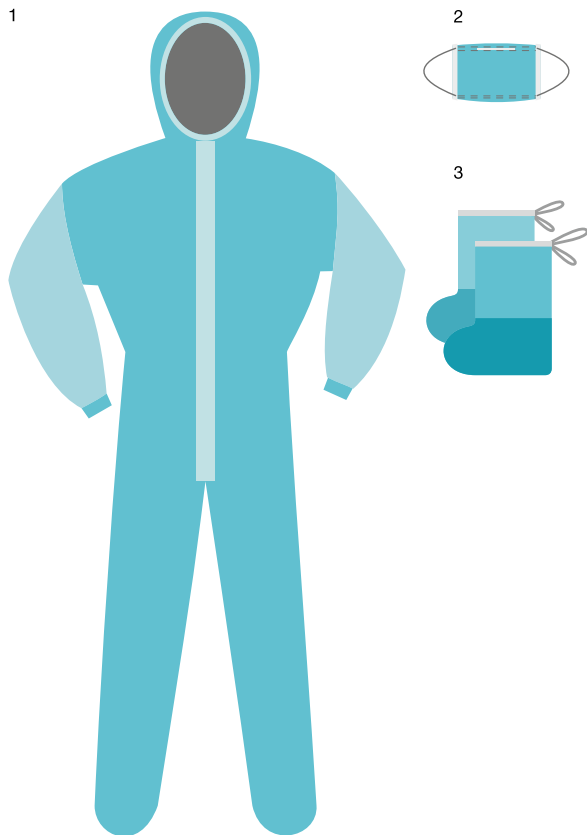

Ссылка на видео



Изделие	Материал	Размер	Цвет
<b>1</b> Комбинезон	Комбинированный материал Tutami leve пл. 55 г/м <sup>2</sup>	48-50 52-54 56-58	Голубой
<b>2</b> Маска медицинская на резинке	Трехслойная		Голубой
<b>3</b> Бахилы высокие с двойной подошвой	Спанбонд пл. 42 г/м <sup>2</sup> + спанбонд ламинированный марки Tutami span L 40 г/м <sup>2</sup>	38-46	Голубой



## Одноразовое медицинское белье



## Простыни ТМ «Гекса» выпускаются:

«Комплект одежды и белья хирургического,  
одноразовый, стерильный и нестерильный

КХ «Гекса»

ТУ 9398-020-18603495-2009

РУ № ФСР 2009/06234



Ссылка на видео

- Из материалов с различными свойствами
- Широкий размерный ряд
- Нестерильные простыни сложены отдельно, затем собраны в групповую упаковку
- Стерильные простыни в индивидуальной упаковке
- Простыни в рулоне с перфорацией (нестерильные)

## Простыни хирургические в пакете стерильные и нестерильные

Материал	Цвет	Размер
Спанбонд пл. 20 / 25 / 35 / 42 г/м <sup>2</sup>	Голубой	140x70 см
SMS пл. 20 / 25 / 35 / 42 г/м <sup>2</sup>	Бирюзовый	
Спанбонд ламинированный марки Tutami span L пл. 40 г/м <sup>2</sup>	Голубой	140x80 см
Спанбонд пл. 20 / 25 / 35 / 42 г/м <sup>2</sup>	Голубой	
SMS пл. 20 / 25 / 35 / 42 г/м <sup>2</sup>	Бирюзовый	140x80 см
Спанбонд ламинированный марки Tutami span L пл. 40 г/м <sup>2</sup>	Голубой	
Комбинированный материал Tutami rapur пл. 65 г/м <sup>2</sup>	Голубой	200x70 см
Спанбонд пл. 20 / 25 / 35 / 42 г/м <sup>2</sup>	Голубой	
SMS пл. 20 / 25 / 35 / 42 г/м <sup>2</sup>	Бирюзовый	200x70 см
Спанбонд ламинированный марки Tutami span L пл. 40 г/м <sup>2</sup>	Голубой	
Комбинированный материал Tutami rapur пл. 65 г/м <sup>2</sup>	Голубой	200x80 см
Спанбонд пл. 20 / 25 / 35 / 42 г/м <sup>2</sup>	Голубой	
SMS пл. 20 / 25 / 35 / 42 г/м <sup>2</sup>	Бирюзовый	200x80 см
Спанбонд ламинированный марки Tutami span L пл. 40 г/м <sup>2</sup>	Голубой	
Спанбонд пл. 20 / 25 / 35 / 42 г/м <sup>2</sup>	Голубой	200x140 см
SMS пл. 20 / 25 / 35 / 42 г/м <sup>2</sup>	Бирюзовый	
Спанбонд ламинированный марки Tutami span L пл. 40 г/м <sup>2</sup>	Голубой	200x140 см
Комбинированный материал Tutami rapur пл. 65 г/м <sup>2</sup>	Голубой	
Спанбонд пл. 20 / 25 / 35 / 42 г/м <sup>2</sup>	Голубой	200x160 см
SMS пл. 20 / 25 / 35 / 42 г/м <sup>2</sup>	Бирюзовый	
Спанбонд ламинированный марки Tutami span L пл. 40 г/м <sup>2</sup>	Голубой	200x160 см

## Простыни в рулоне с перфорацией

«Комплект белья акушерский для рожениц из нетканого материала одноразовый, стерильный КБР «Гекса»  
ТУ 9398-007-18603495-2010  
РУ № ФСР 2010/09344

Материал	Цвет	Размер*	Кол-во шт. в рулоне
Спанбонд пл. 18 г/м <sup>2</sup> **	Белый, цветной	80x140 см	180
Спанбонд пл. 20 / 25 / 35 / 42 г/м <sup>2</sup>	Голубой		150
SMS пл. 20 / 25 / 35 / 42 г/м <sup>2</sup>	Бирюзовый		150
Спанбонд ламинированный марки Tutami span L пл. 40 г/м <sup>2</sup>	Голубой		150
Комбинированный материал Tutami papug пл. 65 г/м <sup>2</sup>	Голубой	70x140 см	50
Спанбонд пл. 18 г/м <sup>2</sup> **	Белый, цветной	80x200 см	120
Спанбонд пл. 20 / 25 / 35 / 42 г/м <sup>2</sup>	Голубой		100
SMS пл. 20 / 25 / 35 / 42 г/м <sup>2</sup>	Бирюзовый		100
Спанбонд ламинированный марки Tutami span L пл. 40 г/м <sup>2</sup>	Голубой		100
Комбинированный материал Tutami papug пл. 65 г/м <sup>2</sup>	Голубой	70x200 см	30
Спанлейс пл. 40 г/м <sup>2</sup>	Белый	53x140 см	100
		53x200 см	50
		80x140 см	100
		80x200 см	50
Комбинированный материал Tutami adsorb A пл. 95 г/м <sup>2</sup>	Белый	102x70 см	30

● голубой ● синий ● бирюзовый ● розовый ● желтый

\* первая цифра в размере соответствует ширине рулона

\*\* по ТУ на комплект косметологический

«Комплект белья одноразового из нетканого материала для ограничения операционного поля «Гекса»  
ТУ 9398-001-18603495-2010  
РУ № ФСР 2010/09345



Ссылка на видео

## Салфетки

# Салфетки ТМ «Гекса»

- Из материалов с различными свойствами
- Широкий размерный ряд
- Поставляются в нарезке и в рулонах с перфорацией
- Стерильные салфетки в индивидуальной упаковке

## Салфетки в пакете стерильные и нестерильные

Материал	Цвет	Размер
Спанбонд пл. 20 / 25 / 35 / 42 г/м <sup>2</sup>	Голубой	40x40 см
SMS пл. 20 / 25 / 35 / 42 г/м <sup>2</sup>	Бирюзовый	
Спанбонд ламинированный марки Tutami span L пл. 40 г/м <sup>2</sup>	Голубой	
Спанлейс пл. 40 г/м <sup>2</sup>	Белый	
Спанбонд пл. 20 / 25 / 35 / 42 г/м <sup>2</sup>	Голубой	45x45 см
SMS пл. 20 / 25 / 35 / 42 г/м <sup>2</sup>	Бирюзовый	
Спанбонд ламинированный марки Tutami span L пл. 40 г/м <sup>2</sup>	Голубой	
Спанлейс пл. 40 г/м <sup>2</sup>	Белый	
Спанбонд пл. 20 / 25 / 35 / 42 г/м <sup>2</sup>	Голубой	80x70 см
SMS пл. 20 / 25 / 35 / 42 г/м <sup>2</sup>	Бирюзовый	
Спанбонд ламинированный марки Tutami span L пл. 40 г/м <sup>2</sup>	Голубой	
Спанлейс пл. 40 г/м <sup>2</sup>	Белый	
Комбинированный материал Tutami papur пл. 65 г/м <sup>2</sup>	Голубой	

«Комплект белья акушерский для рожениц  
из нетканого материала одноразовый,  
стерильный КБР «Гекса»  
ТУ 9398-007-18603495-2010  
РУ № ФСР 2010/09344

## Салфетки в рулоне с перфорацией

Материал	Цвет	Размер*	Кол-во шт. в рулоне
Спанбонд пл. 18 г/м <sup>2</sup> **	Белый, цветной	80x70 см	280
Спанбонд пл. 20 / 25 / 35 / 42 г/м <sup>2</sup>	Голубой		250
SMS пл. 20 / 25 / 35 / 42 г/м <sup>2</sup>	Бирюзовый		250
Спанбонд ламинированный марки Tutami span L пл. 40 г/м <sup>2</sup>	Голубой		250
Спанлейс пл. 35 г/м <sup>2</sup>	Белый		20x30 см
		20x30 см	200
Спанлейс пл. 40 г/м <sup>2</sup>	Белый	20x20 см	100
		20x20 см	200
		53x70 см	200
		80x70 см	200

● голубой ● синий ● бирюзовый ● розовый ● желтый

\* первая цифра в размере соответствует ширине рулона

\*\* по ТУ на комплект косметологический

## Пеленки гигиенические, впитывающие

Пеленки впитывают и удерживают большое количество жидкости. Применяются во время родов, в педиатрии, для дополнительной защиты постельного белья, при уходе за больными и пр.

Впитываемость г/шт.	Размер
≤ 180	60x60 см
≤ 300	60x90 см

«Комплект косметологический»  
ТУ 8590-003-18603495-2012

## Рулон гигиенический\*

Рулоны позволяют экономно использовать материал: целостное полотно можно самостоятельно разрезать на простыни и салфетки необходимого размера.

Материал	Цвет	Размер
Спанбонд пл. 15 / 18 г/м <sup>2</sup>	Белый, цветной	80x40000 см / 80x20000 см
Спанбонд пл. 20 / 25 г/м <sup>2</sup>	Голубой, белый	
Спанбонд пл. 35 г/м <sup>2</sup>	Голубой	
Спанбонд пл. 42 г/м <sup>2</sup>	Голубой, синий	
SMS пл. 20 / 25 / 35 / 42 г/м <sup>2</sup>	Бирюзовый	
Спанбонд ламинированный марки Tutami span L пл. 40 г/м <sup>2</sup>	Голубой	70x5000 см
Комбинированный материал Tutami раруг пл. 40 г/м <sup>2</sup>	Голубой	
Комбинированный материал Tutami раруг пл. 65 г/м <sup>2</sup>	Голубой	

 голубой     синий     бирюзовый     розовый     желтый

\* по ТУ на комплект косметологический



«Комплект одежды и белья хирургический  
одноразовый, стерильный и нестерильный  
КХ «Гекса»  
ТУ 9398-020-18603495-2009  
РУ № ФСП 2009/06234

## Постельное белье

Одноразовое постельное белье применяется для защиты матраса, подушек и одеял. Наволочки, простыни, пододеяльники из воздухопроницаемого спанбонда. При кратковременном применении комфортны для пациента и удерживают загрязнения. Чехол на матрас и наволочки из ламинированного материала при длительном применении полностью исключают промокание.

## Наволочки

Материал	Цвет	Размер
Спанбонд пл. 25 / 42 г/м <sup>2</sup>	Голубой	60x60 см
SMS пл. 25 / 42 г/м <sup>2</sup>	Бирюзовый	
Спанбонд ламинированный марки Tutami span L пл. 40 г/м <sup>2</sup>	Голубой	70x70 см
Спанбонд пл. 25 / 42 г/м <sup>2</sup>	Голубой	
SMS пл. 25 / 42 г/м <sup>2</sup>	Бирюзовый	
Спанбонд ламинированный марки Tutami span L пл. 40 г/м <sup>2</sup>	Голубой	

«Комплект одежды и белья хирургический  
одноразовый, стерильный и нестерильный  
КХ «Гекса»  
ТУ 9398-020-18603495-2009  
РУ № ФСП 2009/06234

## Чехол на матрас

Материал	Цвет	Размер
Спанбонд ламинированный марки Tutami span L пл. 40 г/м <sup>2</sup>	Голубой	200x90 см

Комплект одежды и белья хирургический,  
одноразовый, стерильный и нестерильный  
КХ «Гекса»  
ТУ 9398-020-18603495-2009  
РУ № ФСП 2009/06234

## Чехол на матрас с отрывными простынями

Чехол на матрас на резинке с двумя отрывными простынями представляет собой изделие прямоугольной формы, с бортиками, собранными в нижней части на резинку, с двумя встроенными отрывными простынями из двухслойного ламинированного нетканого материала: первый слой из полиолефиновой пленки, полностью исключающей промокание; второй слой из нетканого вискозосодержащего материала с высокой впитывающей способностью.

Простыни пришиты нитками контрастного цвета. Возможность оторвать простыни вдоль ниточных швов позволяет быстро удалить загрязненную верхнюю простыню, оставив на ее месте чистую, без причинения дополнительного неудобства пациенту при смене белья, связанного с перестиланием кровати.

Изделие	Материал	Размер простыней
Чехол на матрас на резинке (с 2 отрывными простынями) <b>200x90x25 см</b>	Ламинированный спанбонд пл.40 г/м <sup>2</sup> + верхняя часть чехла и отрывные простыни из комбинированного материала Tutami adsorb S пл.60 г/м <sup>2</sup>	200x80 см
Чехол на матрас на резинке (с 2 отрывными простынями) <b>140x70x15 см</b>	Ламинированный спанбонд пл.40 г/м <sup>2</sup> + верхняя часть чехла и отрывные простыни из комбинированного материала Tutami adsorb S пл.60 г/м <sup>2</sup>	140x70 см

## Комплекты постельного белья

«Комплект одежды и белья хирургический  
одноразовый, стерильный и нестерильный  
КХ «Гёкса»  
ТУ 9398-020-18603495-2009  
ПУ № ФСР 2009/06234

Наименование комплекта	Изделие	Размер	Кол-во	Цвет	Материал
КХ-19 (нестерильный) КХ-23 (стерильный)	Простыня	200x140 см	1	Голубой	Спанбонд пл. 25 г/м <sup>2</sup>
	Пододеяльник	200x140 см	1	Голубой	
	Наволочка	60x60 см	1	Голубой	
КХ-20 (нестерильный) КХ-24 (стерильный)	Простыня	200x140 см	1	Голубой	Спанбонд пл. 42 г/м <sup>2</sup>
	Пододеяльник	200x140 см	1	Голубой	
	Наволочка	60x60 см	1	Голубой	
КХ-21 (нестерильный) КХ-25 (стерильный)	Простыня	200x140 см	2	Голубой	Спанбонд пл. 25 г/м <sup>2</sup>
	Наволочка	60x60 см	1	Голубой	
КХ-22 (нестерильный) КХ-26 (стерильный)	Простыня	200x140 см	2	Голубой	Спанбонд пл. 42 г/м <sup>2</sup>
	Наволочка	60x60 см	1	Голубой	
КХ-19.1 (нестерильный) КХ-23.1 (стерильный)	Простыня	200x140 см	1	Бирюзовый	SMS пл. 25 г/м <sup>2</sup>
	Пододеяльник	200x140 см	1	Бирюзовый	
	Наволочка	60x60 см	1	Бирюзовый	
КХ-20.1 (нестерильный) КХ-24.1 (стерильный)	Простыня	200x140 см	1	Бирюзовый	SMS пл. 42 г/м <sup>2</sup>
	Пододеяльник	200x140 см	1	Бирюзовый	
	Наволочка	60x60 см	1	Бирюзовый	
КХ-21.1 (нестерильный) КХ-25.1 (стерильный)	Простыня	200x140 см	2	Бирюзовый	SMS пл. 25 г/м <sup>2</sup>
	Наволочка	60x60 см	1	Бирюзовый	
КХ-22.1 (нестерильный) КХ-26.1 (стерильный)	Простыня	200x140 см	2	Бирюзовый	SMS пл. 42 г/м <sup>2</sup>
	Наволочка	60x60 см	1	Бирюзовый	



## Прочие изделия



Комплект белья одноразового из нетканого материала для ограничения операционного поля «Гекса»

ТУ 9398-001-18603495-2010  
 РУ № ФСР 2010/09345

Прочие одноразовые изделия из нетканых материалов, применяемые в медицинской практике.

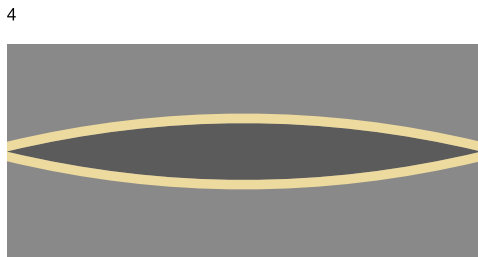
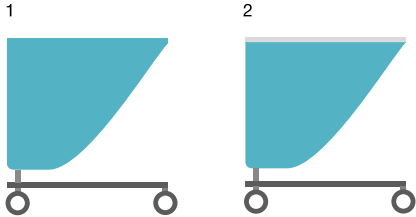

Изделие	Материал	Цвет	Размер
<b>1</b> Чехол на инструментальный стол (стол Мейо)	Спанбонд ламинированный марки Tutami span L пл. 40 г/м <sup>2</sup>	Голубой	140x80 см
<b>2</b> Чехол на инструментальный стол (стол Мейо) с укрепленной впитывающей зоной	Спанбонд ламинированный марки Tutami span L пл. 50 г/м <sup>2</sup> + укрепленная впитывающая зона из Tutami adsorb S пл. 60 г/м <sup>2</sup>	Голубой	140x80 см
<b>3</b> Чехол для шнура и трубок (с двух сторон на завязках)	Спанбонд ламинированный марки Tutami span L пл. 40 г/м <sup>2</sup>	Голубой	200x13 см
	Спанбонд пл. 42 г/м <sup>2</sup>	Голубой	
	SMS пл. 42 г/м <sup>2</sup>	Бирюзовый	
<b>4</b> Чехол патологоанатомический (на молнии)	Спанбонд ламинированный марки Tutami span L пл. 90 г/м <sup>2</sup>	Черный	200x90 см

## Комбинированные материалы марки Tutami:

### Tutami adsorb

75 г/м<sup>2</sup>

#### 3 слоя

**1** Верхний слой – нетканый вискозосодержащий материал. Обладает высокой способностью впитывать жидкость, предотвращая ее стекание; жидкость хорошо распределяется по поверхности материала. Впитываемость  $\geq 95\%$ .\*

**2** Средний слой – полиолефиновая пленка. Влагонепроницаемая, полностью исключает промокание.

**3** Нижний слой «слой комфорта» – мягкий нетканый материал. Гипоаллергенный, биоинертный, с низким ворсоотделением..

**Цвет/** Материал двухцветный. Верхний впитывающий слой – белый, нижний «слой комфорта» – голубой.

**Сфера применения/** Для изготовления операционных простыней, стерильного покрытия пациентов, в критической зоне. Соответствует ГОСТ 13795-2011 ч. 3 (высококачественное исполнение – критические зоны).

.....

### Tutami adsorb

90 г/м<sup>2</sup>

#### 3 слоя

**1** Верхний слой – нетканый вискозосодержащий материал. Обладает высокой способностью впитывать жидкость, предотвращая ее стекание; жидкость хорошо распределяется по поверхности материала. Впитываемость  $\geq 95\%$ .\*

**2** Средний слой – полиолефиновая пленка. Влагонепроницаемая, полностью исключает промокание.

**3** Нижний слой «слой комфорта» – мягкий нетканый материал. Гипоаллергенный, биоинертный, с низким ворсоотделением..

**Цвет/** Материал двухцветный. Верхний впитывающий слой – белый, нижний «слой комфорта» – голубой.

**Сфера применения/** Для изготовления операционных простыней, стерильного покрытия для пациентов, в критической зоне. Соответствует ГОСТ 13795-2011 ч. 3 (высококачественное исполнение – критические зоны).

.....

### Tutami adsorb Sb II

55 г/м<sup>2</sup>

#### 2 слоя

**1** Верхний слой – нетканый материал с высокой впитывающей способностью. Гипоаллергенный, биоинертный, с низким ворсоотделением. Впитываемость  $\geq 80\%$ .\*

**2** Нижний слой – полиолефиновая пленка. Влагонепроницаемая.

**Цвет/** Голубой

**Сфера применения/** Для производства операционных простыней, стерильного покрытия пациентов и оборудования в операционной.

\* впитываемость определяется по ГОСТ EN 13795-2-2011 (п. 5.7)

**Tutami adsorb S** 2 слоя60 г/м<sup>2</sup>

**1** Верхний слой – нетканый вискозосодержащий материал. Обладает высокой способностью впитывать жидкость, предотвращая ее стекание; жидкость хорошо распределяется по поверхности материала. Впитываемость  $\geq 95\%$ .\*

**2** Нижний слой – полиолефиновая пленка. Влагонепроницаемая, полностью исключает промокание.

**Цвет/** Материал двухцветный: верхний впитывающий слой – белый, нижний влагонепроницаемый – голубой.

**Сфера применения/** Для изготовления хирургического белья одноразового применения.

.....

**Tutami adsorb A** 2 слоя95 г/м<sup>2</sup>

**1** Верхний слой – нетканый материал Айрлайд из смеси волокон целлюлозы и бикомпонентных полиэфирных волокон. Имеет защитное трансферное покрытие, препятствующее пылевороотделению. Хорошо впитывает жидкости. Впитываемость  $\geq 95\%$ .\*

**2** Нижний слой – полиолефиновая пленка. Влагонепроницаемая, полностью исключает промокание.

**Цвет/** Материал двухцветный: верхний впитывающий слой – белый, нижний влагонепроницаемый слой – голубой.

**Сфера применения/** Для изготовления простыней, салфеток, рулонов гигиенических.

.....

**Tutami leve** 3 слоя55 г/м<sup>2</sup>

**1** Верхний слой – нетканый термоскрепленный материал. Гидрофобный, воздухо- паропроницаемый, с низким ворсоотделением. Предотвращает впитывание жидкостей.

**2** Средний слой – мембранная пленка. Влагонепроницаемый, паропроницаемый. Обеспечивает отведение паров влаги.

**3** Нижний слой – воздухо- и паропроницаемый, биоинертный, с низким ворсоотделением. Отводит испарения к поверхности мембранной пленки.

**Цвет/** Голубой

**Сфера применения/** Для производства операционных простыней, стерильного покрытия и салфеток. Защита и комфорт медперсонала при длительных операциях с большим количеством отделяемых жидкостей.

Соответствует ГОСТ 13795-2011 ч. 3 (высококачественное исполнение – критические зоны).

\* впитываемость определяется по ГОСТ EN 13795-2-2011 (п. 5.7)

## Tutami leve S

60 г/м<sup>2</sup>

### 2 слоя

**1** Верхний слой – нетканый вискозосодержащий материал. Обладает высокой способностью впитывать жидкость, предотвращая ее стекание: жидкость хорошо распределяется по поверхности материала. Впитываемость  $\geq 95\%$ .\*

**2** Нижний слой «слой комфорта» – мягкий полипропиленовый нетканый материал. Гипоаллергенный, биоинертный, с низким ворсоотделением.

Цвет/ Голубой

**Сфера применения/** Для изготовления хирургического халатов, костюмов и др. медицинской одежды одноразового применения.

## Tutami папур

65 г/м<sup>2</sup>

### 3 слоя

**1** Верхний слой – целлюлозосодержащий материал. Хорошо впитывает и распределяет влагу. Впитываемость  $\geq 60\%$ .\*

**2** Средний слой – полиолефиновая пленка. Влагонепроницаемая, полностью исключает промокание.

**3** Нижний слой – целлюлозосодержащий материал. Хорошо впитывает и распределяет влагу. Впитываемость  $\geq 60\%$ .\*

Цвет/ Белый

**Сфера применения/** Для изготовления простыней и салфеток, применяемых в смотровых, диагностических и процедурных кабинетах, а также в стоматологии и косметологии.

## Нетканые материалы:

### SMS

20 г/м<sup>2</sup>, 25 г/м<sup>2</sup>,  
35 г/м<sup>2</sup>, 42 г/м<sup>2</sup>

### SMS (расшифровывается как спанбонд – мельтблаун – спанбонд)

Вид нетканого материала, производимый на основе волокон спанбонда и мельтблауна.

Гидрофобный, биологически инертный, воздухо-, паро-, влагопроницаемый, с низким ворсоотделением.

Обладает более высокими фильтрующими свойствами и большей водоупорностью по сравнению со спанбондом.

Цвет/ Бирюзовый

**Сфера применения/** Для изготовления одноразовых медицинских халатов, костюмов, простыней, салфеток, бахил, рулонов гигиенических и пр.

\* впитываемость определяется по ГОСТ EN 13795-2-2011 (п. 5.7)

**Спанбонд**

15 г/м<sup>2</sup>, 18 г/м<sup>2</sup>,  
20 г/м<sup>2</sup>, 25 г/м<sup>2</sup>,  
35 г/м<sup>2</sup>, 42 г/м<sup>2</sup>

**1 слой**

**1** Однослойный биологически инертный, гипоаллергенный, воздухопроницаемый, безворсовый, гидрофобный нетканый материал.

**Цвет/** Голубой, синий, бирюзовый, розовый, желтый, белый, черный

**Сфера применения/** Для изготовления одноразовых медицинских халатов, костюмов, простыней, салфеток, бахил, рулонов гигиенических и пр.

.....

**Спанбонд  
ламинированный  
марки**

**Tutami span L**  
40 г/м<sup>2</sup>, 50 г/м<sup>2</sup>, 60 г/м<sup>2</sup>

**2 слоя**

**1** Нетканый термоскрепленный материал спанбонд. Биоинертный, гидрофобный, с низким ворсоотделением.

**2** Полиолефиновая пленка. Влагонепроницаемая, полностью исключает промокание.

**Цвет/** Голубой

**Сфера применения/** Для изготовления защитных зон халатов хирургических; для изготовления фартуков, бахил, нарукавников, простыней, салфеток, рулонов гигиенических и пр.

.....

**Спанлейс**  
40 г/м<sup>2</sup>**1 слой**

**1** Нетканый материал, состоящий из смеси вискозных (80%) и полиэфирных волокон (20%). Хорошо впитывает влагу.

**Цвет/** Белый

**Сфера применения/** Для изготовления простыней, салфеток, рубашек для рожениц, впитывающих элементов одноразового медицинского белья и одежды.

Для заметок

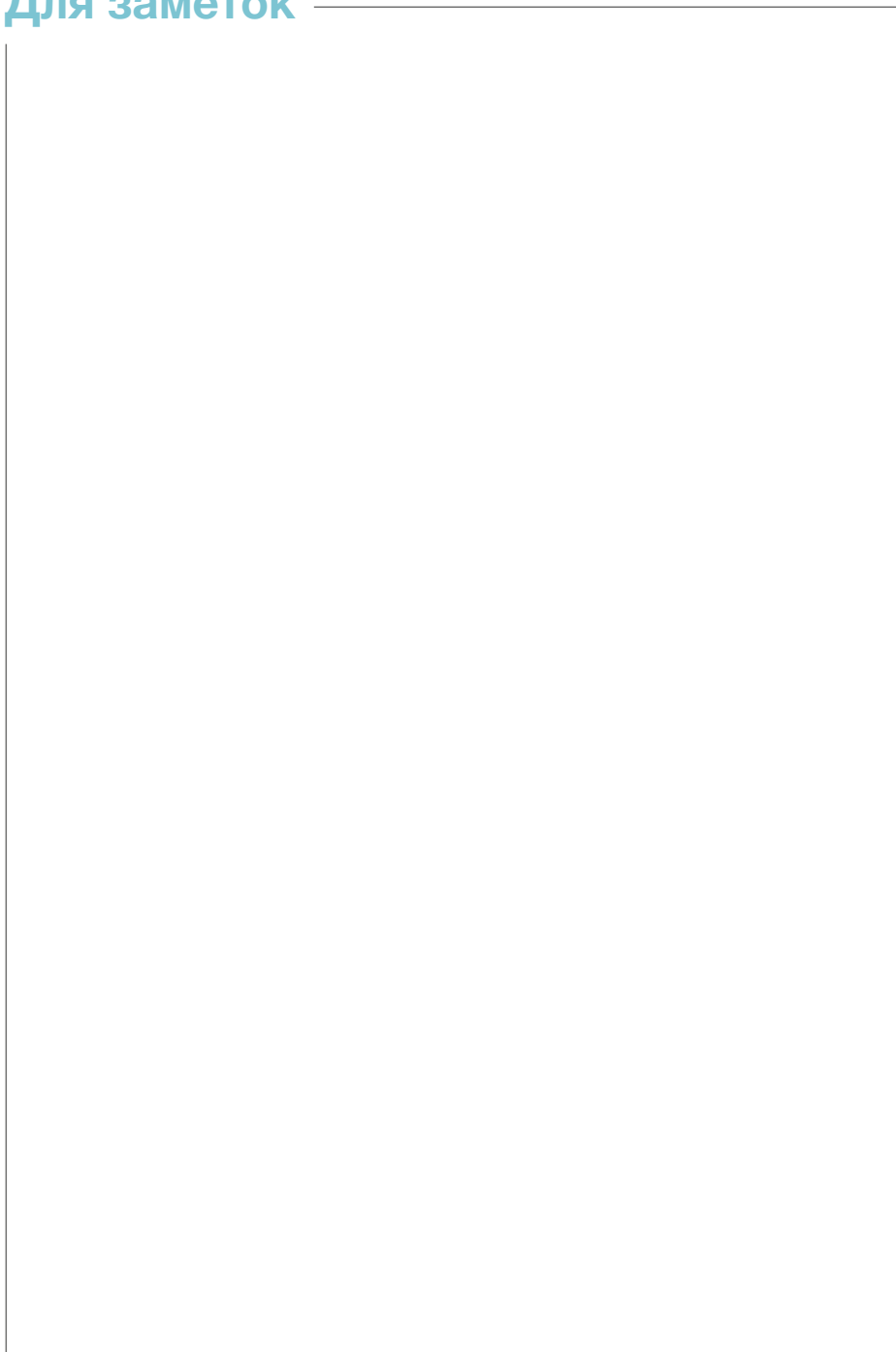

Для заметок

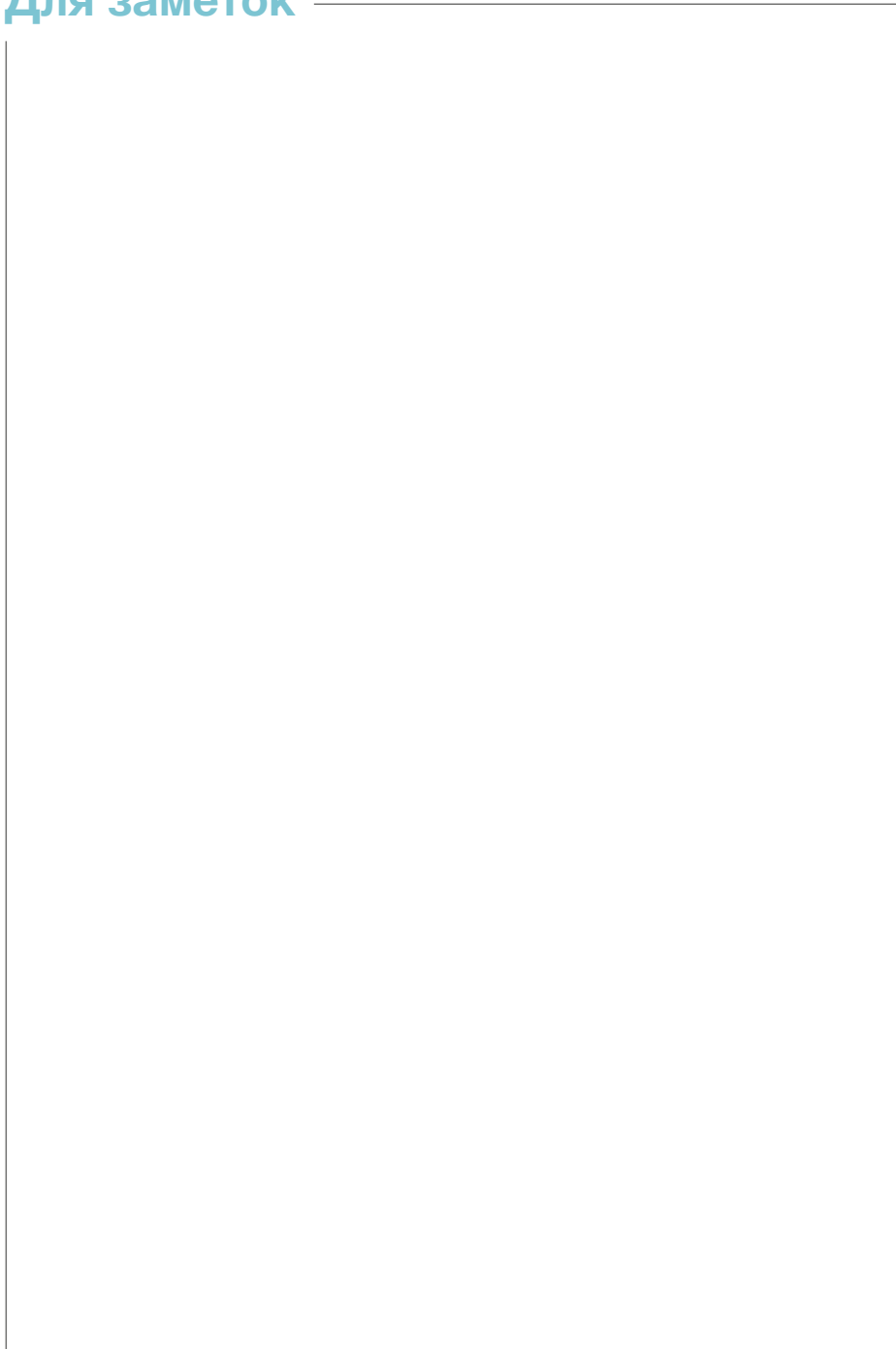



Для заметок

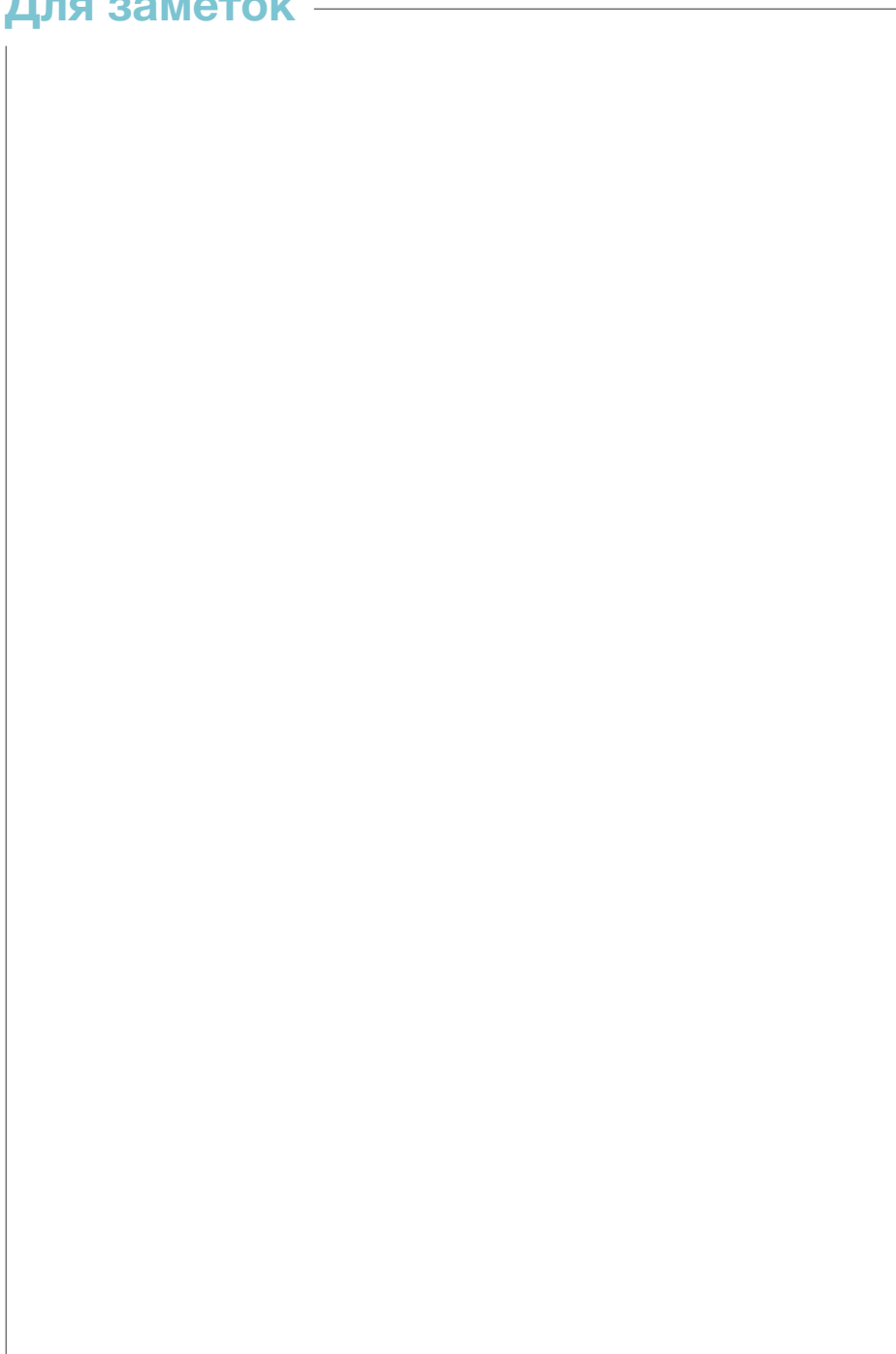



#### Москва

143405, Московская обл., г. Красногорск, д. Гольево, ул. Центральная, д. 3  
литера А, А1, А2, а, пом. 304, тел./факс: (495) 564-86-87, 564-86-93/94/95

#### Санкт-Петербург

195213, ул. Латышских Стрелков, д. 31, литера А, пом. 12-Н, офис 202,  
тел.: (812) 448-66-07/08

#### Нижний Новгород

603079, Московское шоссе, д. 105, к. 1, тел./факс: (831) 274-75-50, 274-81-84, 272-41-17

#### Воронеж

394038, ул. Ворошилова, д. 16, тел./факс: (473) 261-47-20/21/12

#### Старый Оскол

309530, пр-т Алексея Угарова, д. 11, тел./факс: (4725) 378-226, 378-227

#### Краснодар

350080, пгт. Пашковский, ул. Бородинская, д. 150/11, тел./факс: (861) 266-57-88/60

#### Ростов-на-Дону

344090, ул. Доватора, д. 158 Д, тел./факс: (863) 303-55-25

#### Астрахань

414041, ул. Рыбинская, д. 13, литера Ж, офис 102, тел.: (8512) 26-26-28

#### Волжский

404122, ул. Кирова, д. 19, литера Д, Д1, каб. 105, тел.: (8443) 31-21-77

#### Новосибирск

630088, Новосибирская область, ул. Петухова, зд. 37/2, стр. 12, офис 1, тел./факс: (383) 210-51-64, 291-83-39



#### Красноярск

660118, Северное шоссе, д. 25, тел.: (391) 278-49-85, 219-09-18

#### Самара

443022, Полевой проезд, д. 12, тел.: (846) 993-40-67/68

#### Казань

420089, ул. Бухарская, д. 89 (территория «Автотрейдинга»), тел.: (843) 295-85-31/32

#### Уфа

450049, Октябрьский район, ул. Самаркандская, д. 1/4, тел.: +7 (347) 287-10-16/17

#### Екатеринбург

620050, ул. Монтажников, д. 4, тел.: (343) 321-20-62, 373-49-73

#### Сургут

628401, шоссе Нижневартовское, д. 5/1, офис 106, тел.: (3462) 22-41-41, 22-39-39

#### Хабаровск

680045, ул. Путевая, д. 1 «А» Хабаровск, тел.: +7 (4212) 73-04-49, +7 (4212) 76-03-37

#### Якутск

677001, мкр. Марха, ул. Строда, д. 38, офис 2, тел.: +7 (4112) 203-233

#### Казахстан, Алматы

пр-т Райымбека, д. 223 Е, офис 1, тел.: +7 (727) 297-40-77



**ГЕКСА**  
ГРУППА КОМПАНИЙ

ООО «Гекса – нетканые материалы»  
143405, РФ, Московская обл., г. Красногорск,  
д. Гольево, ул. Центральная, д. 3,  
литера А, А1, А2, а, пом. 304



Все видео из QR-кодов и другую полезную  
информацию можно найти на сайте  
[www.med.gexa.ru](http://www.med.gexa.ru)



2178-2024.В03